

# විද්‍යා අධ්‍යාපන පෙළ

අංක 9

ශාඛ විදුලි කම්බි ඇදීම

එස්. ඒ. ඩී. සරත් කුමාර වික්‍රමසිංහ

NA - 102

ශ්‍රී ලංකා ස්වභාවික සම්පත්, බලශක්ති හා විද්‍යා අධිකාරිය,  
47/5, මේවලන්ඩි පෙදෙස,  
කොළඹ 7.

## පෙරවදන

විද්‍යාත්මක තොරතුරු ප්‍රචාරණය ශ්‍රී ලංකා ස්වභාවික සම්පත් බලශක්ති හා විද්‍යා අධිකාරියේ ප්‍රධාන කාර්ය අංශයක් වනුයේය. ශ්‍රී ලංකා ස්වභාවික සම්පත් බලශක්ති හා විද්‍යා අධිකාරියේ සභරාජ්‍ය විද්‍යාත්මක පර්යේෂණ පිළිබඳ ලිපි පළ කිරීමේ මාධ්‍යයක් වන අතර, මෙම අධිකාරියේ ඉන්ද්‍රියානු පුවත් සභරාජ්‍ය වන "විද්‍යාව" මහජනතාවට වැදගත් වූ පොදු විද්‍යාත්මක ලිපි වලින් සමන්විත වෙයි.

එසේ වුවද දේශීය වැදගත් කමකින් යුත් විද්‍යාත්මක විෂයයන් පිළිබඳ පොත්පත් හා ලිපි ලේඛන ලබාගැනීමේ හැකියාව තවමත් ඉතා අඩුය. මෙහි ප්‍රතිඵලයක් නම් විද්‍යා ශිෂ්‍යන් තම කියවීම් කටයුතු ඔවුන්ගේ පාසැල් සටහන් වලටත්, බොහෝ විට එතෙර ප්‍රකාශයට පත් කරන ලද, ලදහැකි පොත් පත් කිහිපයකටත් සීමා කිරීමයි. මෙම තත්වයේ දියුණුවක් ඇතිකරලීමේ ප්‍රයත්නයක් වශයෙන් ශ්‍රී ලංකා ස්වභාවික සම්පත්, බලශක්ති හා විද්‍යා අධිකාරියේ විද්‍යා අධ්‍යාපන කමිටුව විසින් දේශීය වශයෙන් වැදගත් වූ විද්‍යාත්මක විෂයයන් පිළිබඳව ශිෂ්‍යයන් හා පොදු ජනතාව වෙනුවෙන් අතිරේක කියවීම සඳහා කුඩා පොත් පෙළක් ප්‍රකාශයට පත් කිරීමට තීරණය කරන ලදී. මෙකී කුඩා පොත් පෙළ පිළියෙලකිරීම සඳහා කමිටුව විසින් පත්කරන ලද කණිවරු ඔවුන්ගේ විෂය ක්ෂේත්‍රයන්හි පුළුල් දැනුමක් ඇත්තෝ වෙති. කණිවරුන් විසින් ඉදිරිපත් කරන ලද අත්පිටපත්, ප්‍රකාශනය සඳහා භාරගැනීමට ප්‍රථම ඒ පිළිබඳ විනිශ්චයකරුවන්ගේ පරීක්ෂාවට ලක් කරන ලදී. මෙම ප්‍රකාශයන්හි පලවන අදහස් කණිවරුන්ගේ ඒවා වන අතර, ඒවා අවශ්‍යයෙන්ම ශ්‍රී ලංකා ස්වභාවික සම්පත්, බලශක්ති හා විද්‍යා අධිකාරියේ අදහස් නොවන්නේය.

අවසන් වශයෙන් මෙම ව්‍යාපෘතියේ සාර්ථකත්වය උදෙසා කටයුතු කළ ශ්‍රී ලංකා ස්වභාවික සම්පත්, බලශක්ති හා විද්‍යා අධිකාරියේ විද්‍යා අධ්‍යාපන පර්යේෂණ කමිටුවටද, විශේෂයෙන් එහි ගරු අධ්‍යක්ෂව සිටි මහාචාර්ය කේ. ජයවේණ මහතාටද මාගේ ස්තූතිය පුදකරනු කැමැත්තෙමි.

ආර්. පී. ජයවර්ධන  
අධ්‍යක්ෂ ජනරාල්  
ශ්‍රී ලංකා ස්වභාවික සම්පත්, බලශක්ති  
හා විද්‍යා අධිකාරිය

## හැඳින්වීම

ශාභ ව්‍යුලි කමිබ් ඇදීම යන මාතෘකාව යටතේ ඉදිරිපත් කර ඇති මෙම කුඩා ග්‍රන්ථය ව්‍යුලි කමිබ් ඇදීම ගැන අත්පොතක් වශයෙන් සම්පාදනය නොකෙරින. මෙවැනි පොත් පිංවක අත් පොතකට අවශ්‍ය කරුණු සම්භාරයක් කිසියෙක්ම ඉදිරිපත් කළ නොහැක. එහෙත්, මෙහි පිටු කීපය තුළින් ශාභ ව්‍යුලි කමිබ් ඇදීම පිළිබඳ සැහෙන තරම් පුළුල් සෛද්ධාන්තික දැනීමක් ලබා දීමට උත්සාහ දරා ඇත. ඉතා පුළුල් විෂය ක්ෂේත්‍රයක් මෙතරම් සංකීර්ණව ඉදිරිපත්කිරීම තරමක් දුෂ්කර කටයුත්තකි. අනිත් අතට මෙහි ව්‍යුලියේ මූලධර්ම පිළිබඳ අවබෝධයක්ද සරළ වශයෙන් හෝ ලබාදීමට උත්සාහකර තිබේ. උසස් පන්තිවල ඉගෙන ගන්නා සිසුන් ව්‍යුලි විද්‍යාවේ මූලධර්ම පිළිබඳව ඉගෙන ගන්නා නිසා, ඔවුන්ට මෙහිදී ගැටලුවක් ඇති නොවේ. එහෙත් සාමාන්‍ය මහජනයාද අරමුණු කොට මෙය ලිවීමට සිදු වී ඇති නිසා, ඒවා පිළිබඳ සරළ අවබෝධයක් ලබා දීමට ද සිදු වේ. සරළ මට්ටමකින් හෝ වුවත් ව්‍යුලියේ මූලධර්ම පිළිබඳ ලබා දෙන දැනුම ව්‍යුලි කටයුතු පිළිබඳ අවබෝධයක් නැති අයෙකුට පමණක් නොව, ව්‍යුලි කමිබ් ඇදීම පිළිබඳ සැහෙන දක්ෂතාවක් ඇති ව්‍යුලි කාර්මිකයෙකුට පවා බෙහෙවින් ප්‍රයෝජනවත් විය හැක.

ව්‍යුලියේ මූලධර්ම පිළිබඳ තරමක අවබෝධයක් නොමැති අයෙකුට පළමුවැනි පරිච්ඡේදයේ යම් යම් කොටස් තරමක් නිරසා වන්නට ඉඩ ඇත. එහෙත් ඒ ආරම්භක දුෂ්කරතාවක් පමණි. එම පරිච්ඡේදයේ ඉතිරි කොටස් 'රූප' 'ආකාර' 'සංකල්ප' 'තේරුම' 'ගැනීම' 'පත්රික' 'අපහසු' නොවේ. 'වශේෂයෙන්ම එහි එන වෝල්ටීයතාව, ධාරාව, ප්‍රතිරෝධය, ජවය යන සංකල්ප තේරුම් ගැනීමක් සම්බන්ධතා වටහා ගැනීමත් වැදගත් වේ. 'විද්‍යුත් ගාමක බලය' යන යෙදුම වෙනුවට පොදුවේ වෝල්ටීයතා යන්න යොදාගෙන ඇත.

දෙවැනි පරිච්ඡේදය විද්‍යුත් ජනනය හා සම්ප්‍රේෂණය සඳහා කැප කර ඇත. එහිදී පරිනාමක, ව්‍යුලි රහන් කමිබ් මූට්ටු හා විලායක යන කොටස් අවස්ථානුකූලව ඉදිරිපත් කෙරේ.

තුන්වැනි පරිච්ඡේදයේ නිවෙස්වල ඇති ප්‍රධාන ව්‍යුලි උපකරණ ගැන සඳහන් කෙරේ. ශාභ ව්‍යුලි පද්ධතියේ වැදගත් අංග මෙහිදී ඉදිරිපත් කෙරේ.

ඉදිරිපත් කර ඇති කුඩා නිවසක සැලසුම අනුව විදුලි කම්බි සැලසුමක් තීරණය කර ගන්නා ආකාරය හා විදුලි උපාංග සවිකිරීමේදී සැලකිල්ලට ගත යුතු කරුණු රාශියක්ද හතරවැනි පරිච්ඡේදයේ විස්තර වේ. අවසාන උප පරිපථ තීරණය කිරීමේදී නොයෙක් නොයෙක් දෙනා භාවිතා කරන ක්‍රම මොනවා වුවත් වඩාත් ආරක්ෂාකාරී සැකසුමක් මෙහි දක්වා ඇත.

විදුලි කම්බි ඇදීමේදී තේරුම් ගත යුතු වැදගත් අංග කිහිපයක් පස්වැනි පරිච්ඡේදයේ විස්තර කෙරේ. විදුලි කම්බි ඇදීමේ ක්‍රමද කීපයක් දක්වා ඇතත් කේසිං හා කැපිං ක්‍රමයට මුල් තැනක් දී ඇත. අවසාන උපපරිපථ වල දැකිය හැකි සංසටක පිළිබඳව හයවැනි පරිච්ඡේදයේද, සුලු දෝෂ හා ආරක්ෂක පියවරද සහිතව නිවසේ ඇති විදුලි උපකරණ කීපයක් ගැන හත් වැනි පරිච්ඡේදයේද දැක්වේ.

මෙහි දක්වා ඇති නිවාස සැලැස්මේ විදුලි කම්බි ඇදීමේදී ද්‍රව්‍ය සඳහා වියදම ඇස්තමේන්තු කිරීමේ මූලික පියවර අටවැනි පරිච්ඡේදයේ දැක්වේ.

විද්‍යාත්මක හා තාක්ෂණික වචන බොහොමයක් සඳහා සිංහල වචන නොමැති නිසා කියවන්නාගේ පහසුව සඳහා ඒවැනි වචන වරහන් කුල ඉංග්‍රීසියෙන්ද ඉදිරිපත් කර ඇත.

කලින් දක්වූ පරිදි මෙම පොත් පිට විදුලි කම්බි ඇදීමේ අත්පොතක් ලෙස නොසැලකිය යුතුය. නොයෙක් ප්‍රදේශවලට විදුලි කම්බි ඇදීම පිළිබඳ නොයෙක් රෙගුලාසි හා කොන්දේසි ඒ ඒ ආයතන මගින් පනවා ඇති අතර ගෘහ විදුලි කම්බි ඇදීම ඒවාට අනුකූලව කළ යුතුවේ. ඒවා සියල්ල මෙහි දැක්විය නොහැක. මෙම පොත ගෘහ විදුලි කම්බි ඇදීම පිළිබඳ සාමන්‍ය වැටහීමක් ලබා දීමට සකස් වූවකි. සාමාන්‍යයෙන් ගෘහ විදුලි කම්බි ඇදීම ඒ සඳහා අවසර ලත් නිපුණ කාර්මිකයෙකු විසින්ම කළ යුතුය.

වයි. ඒ. ඩී. සරත් කුමාර වික්‍රමසිංහ

“ලුමබිනි”

මල්වත්ත පාර,  
අස්ගිරිය,  
ගම්පහ.

## ප මු න

පරිච්ඡේදය	පිටුව
1. විද්වතුන්ගේ හැඳින්වීමක් ... ..	1
2. අපේ නිවසට විදුලිය ලැබෙන හැටි ... ..	14
3. නිවසේ ප්‍රධාන විදුලි උපාංග ... ..	24
4. නිවසේ සැලැස්ම හා විදුලි පරිපථයේ සැලැස්ම ... ..	29
5. උපාංග අතර කම්බි ඇඳීම ... ..	35
6. විදුලි පද්ධතියේ සංසන්ධන ... ..	40
7. සරල විදුලි උපකරණ ... ..	43
8. ඇස්තමේන්තුවක මූලික පියවර ... ..	45
උපග්‍රන්ථය I ප්‍රස්තාර ... ..	47
උපග්‍රන්ථය II රූප සටහන් ... ..	48

# 1. විද්‍යුතයට හැඳින්වීමක්

- 1-01 පදාර්ථයේ ත්‍රිවිධ අවස්ථා.
- 1-02 මූල ද්‍රව්‍ය, සංයෝග හා මිශ්‍රණ.
- 1-03 පරමාණු, උප පරමාණුක අංශු අයන
- 1-04 සරල කෝෂය.
- 1-05 වෝල්ටීයතාව, ධාරාව හා ප්‍රතිරෝධය.
- 1-06 විද්‍යුත් ජවය හා විද්‍යුත් ශක්තිය.
- 1-07 සන්නායක හා පරිවාරක.
- 1-08 විද්‍යුත් ප්‍රභව.

1-01 පදාර්ථ හෙවත් ද්‍රව්‍ය තුන් ආකාරයකින් පවතී. එනම් සන, ද්‍රව හා වායු වශයෙනි. මේවා පදාර්ථයේ ත්‍රිවිධ අවස්ථාවන් (Three States of Matter) ලෙස හඳුන්වනු ලැබේ. ජලය ගැන සලකා බලමු. එයට අධිස් වශයෙන් සන අවස්ථාවේ හෝ ජලය වශයෙන් ද්‍රව අවස්ථාවේ හෝ හුමාලය වශයෙන් වායුමය අවස්ථාවේ පැවතිය හැකිය. තවත් උදාහරණයක් ලෙස ඉටිතම් ද්‍රව්‍යය ගනිමු. එයටද සන හෝ ද්‍රව හෝ වායු අවස්ථාවේ පැවතිය හැකි බව පෙනේ.

1-02 පදාර්ථ, මූලද්‍රව්‍ය (Elements) හා සංයෝග (Compounds), හා මිශ්‍රණ ( Mixtures ) වලින් තැනී ඇත. මේවායින් මූලද්‍රව්‍යයක් යනු තවදුරටත් අළුත් ද්‍රව්‍ය බවට කැඩිය නොහැකි කොටසකි. මෙවැනි මූල ද්‍රව්‍ය 100 ක් පමණ දනට සොයා ගෙන ඇත. ඒවායේ භෞතික හා රසායනික ( Physical and Chemical ) ලක්ෂණ අනුව ලෝහ හා ආලෝහ (Metals and Nonmetals) නම් ප්‍රධාන කාණ්ඩ දෙකකට වර්ග කාර ඇත. සැහැල්ලුම මූලද්‍රව්‍ය වන හයිඩ්‍රජන්ද, අප ආශ්වාස කරණ ඔක්සිජන්ද, ලෝකයේ බහුලවම පවතින මූලද්‍රව්‍යයක් වන කාබන්ද, ආලෝහ කාණ්ඩයට අයත් වෙයි. ඇත අතීතයේ පටන්ම මිනිසා දන සිටි රන් රිදී වැනි මූල ද්‍රව්‍යද, අද බහුලව භාවිතා වන යකඩ, හා ඇලුමිනියම්, තඹ වැනි මූල ද්‍රව්‍යද ලෝහමය මූලද්‍රව්‍යය, වේ. ලෝහ වුවද ආලෝහ වුවද ඒවා සාමාන්‍ය උෂ්ණත්වයේදී (Room Temperature) ඉහත කී අවස්ථා තුනෙන් එකක පැවතිය හැකිය. සාමාන්‍ය උෂ්ණත්වයේදී ද්‍රව අවස්ථාවේ පවතින එකම ලෝහය රසදියවේ. ඒ හැර අනිත් සෑම ලෝහයක්ම පාහේ සාමාන්‍ය උෂ්ණත්වයේ දී සන වශයෙන් පවතී වේ. ආලෝහ බොහොමයක් වායු අවස්ථාවේ පවතින නමුත් ගෙන්දගම්, අයඩින් වැනි ආලෝහ සන අවස්ථාවේ ද පවතී.

සියයක් පමණ වන මෙම මූල ද්‍රව්‍ය රසායනිකව සංයෝග වීමෙන් ප්‍රභව, කාබන්ඩයොක්සයිඩ් වැලි, සීනි ද්‍රුණ හා පැවටුල් ආදී දූෂ දහස් ගණන් සංයෝග ඇතිවිය හැකිය. ස්වාභාවිකව ඇති වන සංයෝග මෙන්ම චිනිසාගේ මැදිහත් වීමෙන් සාදන සංයෝගද රාභියකි. සංයෝගයක ඇති මූල ද්‍රව්‍ය එකිනෙක හා තදින් බැඳී ඇති නිසා පහසුවෙන් වෙන් කල නොහැකිය.

මිශ්‍රණ ඇති වන්නේ සංඝටක ( Components ) වල සාමාන්‍ය එක්වීමකිනි. එම සංඝටක පහසුවෙන් වෙන් කල හැක. බ්‍රමීනෙල් - ප්‍රභව මිශ්‍රණයකින් බ්‍රමීනෙල් හා ප්‍රභව පහසුවෙන් වෙන් කර ගත හැක්කේ ඒවා අතර රසායනික බැඳීමක් නොමැති නිසාය. පදාර්ථය සෑදී ඇත්තේ ඉහත විස්තර කළ මූල ද්‍රව්‍ය, සංයෝග හා මිශ්‍රණ වලින් බව තේරුම් ගත යුතුය. යකඩ, මූල ද්‍රව්‍යයකි. ලී, මූලද්‍රව්‍යය කීපයක සංයෝගයකි. අප අවට ඇති වාතය හයිඩ්‍රජන්, ඔක්සිජන් ආදී මූලද්‍රව්‍ය කීපයක මිශ්‍රණයකි. ප්‍රභව යනු හයිඩ්‍රජන් හා ඔක්සිජන් සංයෝගයකි.

1-03 කිසියම් මූල ද්‍රව්‍යයක් සලකා බලන විට එම මූල ද්‍රව්‍යයේ අන්‍යවශ්‍ය ලක්ෂණ රැකෙන පරිදි එම මූල ද්‍රව්‍ය පැවතිය හැකි කුඩාම කොටස මූල ද්‍රව්‍ය පරමාණුව ( Atom ) ලෙස හැඳින්වේ. හයිඩ්‍රජන් මූලද්‍රව්‍යයේ පැවතිය හැකි කුඩාම කොටස හයිඩ්‍රජන් පරමාණුවයි. කාබන් නම් මූලද්‍රව්‍යයේ පැවතිය හැකි කුඩාම කොටස කාබන් පරමාණුවයි. මූලද්‍රව්‍ය එකිනෙකින් වෙනස් වන්නාක් මෙන්ම මූලද්‍රව්‍ය පරමාණුද යම් යම් ලක්ෂණ අනුව එකිනෙකින් වෙනස් වන බව කිව යුතුය.

පරමාණුව ඇසට නොපෙනෙන තරම් කුඩාය. මෑතක් වන තුරුම පරමාණුව ලොව පැවතිය හැකි කුඩාම අංශුව ( Particle ) ලෙස සලකන ලද නමුත්, පරමාණුවද ඊටත් වඩා අංශු කීපයකින් යුක්ත බව පසුකාලයකදී සොයා ගන්නා ලදී.

ප්‍රෝටෝන් ( Proton ) හා නියුට්‍රෝන් ( Neutron ) නම් අංශු වර්ග දෙකකින් යුත් මධ්‍යයක් හෙවත් න්‍යෂ්ටියකින්ද ( Neucleus ) ඒවා මාර්ග හෙවත් කක්ෂ ( Orbits ) වල ගමන් ගන්නා ඉලෙක්ට්‍රෝන් ( Electron ) නම් අංශු වර්ගයකින්ද පරමාණු සෑදී ඇතැයි දැනට පිළිගෙන ඇත. මේ අනුව පියව් ඇසින් පමණක් නොව, සාමාන්‍ය ප්‍රකාශ අන්වීක්ෂ ( Optical Microscope ) මගින් පවා දකුණක නොහැකි තරම් කුඩාවුවත්, පරමාණුවක ව්‍යුහය ( Atomic Structure ) එතරම් සරල නොවන බව නම් අපට පැහැදිලිය. මේ උප පරමාණුක අංශු පිළිබඳ එතරම් ගැඹුරු අධ්‍යයනයක් මෙහිදී අවශ්‍ය නොවන මුත් ඒවායේ විද්‍යුත් ගුණ පිළිබඳ දැන ගැනීම අවශ්‍යවේ.

න්‍යෂ්ටියේ ඇති ප්‍රෝටෝන නම් අංශුවලට ධන (+) විද්‍යුත් ආරෝපන (Positive Electric Charges) ඇති අතර, ඒවා හුමණය වන ඉලෙක්ට්‍රෝනවල සාන (-) විද්‍යුත් ආරෝපන (Negative Electric Charges) ඇති පිළිගෙන ඇත. ප්‍රෝටෝනයක හා ඉලෙක්ට්‍රෝනයක ඇති ආරෝපනය මෙසේ එකිනෙකට විරුද්ධ වුවත්, විශාලත්වයෙන් සමානය. මේ නිසා ප්‍රෝටෝන් හා ඉලෙක්ට්‍රෝන් සමාන සංඛ්‍යාවලින් ඇති විටෙක ඒවායේ ඇති ආරෝපන අන්‍යෝන්‍යව උදසීන වේ. (Mutually Neutralize) පරමාණුවක් තුළ දැකිය හැක්කේ එවැනි තත්වයකි. සැහැල්ලුම මූලද්‍රව්‍ය වන හයිඩ්‍රජන් පරමාණුවක න්‍යෂ්ටියේ ඇත්තේ ප්‍රෝටෝන් එකක් වන අතර බ්‍රමන ඉලෙක්ට්‍රෝනද ඇත්තේ එකකි. කාබන් මූලද්‍රව්‍ය පරමාණුවක ප්‍රෝටෝන හයක් හා ඉලෙක්ට්‍රෝන හයක් ඇත. + 6 ක් හා - 6ක් එක්වූ විට ප්‍රති-එලය ශුන්‍ය බව අපි දනිමු. ඕනෑම මූලද්‍රව්‍ය පරමාණුවක් පිළිබඳ තත්වය මෙසේය. දැන් අපි කාබන් මූලද්‍රව්‍යය පරමාණුවක ව්‍යුහය ඇඳ බලමු. (1 වැනි රූප සටහන බලන්න.

පරමාණුවකට ප්‍රෝටෝන පිට කිරීම හෝ ලබා ගැනීම කළ නොහැකි වුවත් ඉලෙක්ට්‍රෝන ලබා ගැනීම හෝ පිට කිරීම කළ හැක. පරමාණුවක් ඉලෙක්ට්‍රෝන පිටකළ විට හෝ ලබාගත් විට එය තවදුරටත් විද්‍යුත් වශයෙන් උදසීන පරමාණුවක් ලෙස නො සැලකේ. එය ඉන්පසු විද්‍යුත් ආරෝපන සහිත අයනයක් ( Ion ) ලෙස හැඳින් වේ. ඉලෙක්ට්‍රෝන හා හා ප්‍රෝටෝන සමාන සංඛ්‍යාවලින් ඇති උදසීන පරමාණුවක් වෙනත් පරමාණුවකින් ඉලෙක්ට්‍රෝන තවත් ලබාගතහොත්, එය සාන අයනයක් බවට පත්වන අතර, වෙනත් පරමාණුවකට ඉලෙක්ට්‍රෝන පිරිනැමූ විට ධන අයනයක් බවට පත් වේ.

පරමාණුවල බ්‍රමන ඉලෙක්ට්‍රෝන ගැන කරා කරන මේ අවස්ථාවේ ලෝහ හා අලෝහ පිළිබඳ නැවතත් මතක් කිරීමට සිදු වේ. ලෝහමය මූලද්‍රව්‍ය පරමාණුවල ඉලෙක්ට්‍රෝන අලෝහමය මූලද්‍රව්‍ය පරමාණුවල ඉලෙක්ට්‍රෝන මෙන් තදින් බැඳී නොපවතී. ලෝහමය මූලද්‍රව්‍ය පරමාණු වල මෙම බුරුල්ව බැඳුණු - නිදහස් (Loosely Bound-Free) ඉලෙක්ට්‍රෝන එම පරමාණුවල න්‍යෂ්ටි වටා පොදුවේ පැතිරී න්‍යෂ්ටි මැදිකරගත් ඉලෙක්ට්‍රෝන ස්පූරක් ලෙස පවතී යයි පිළිගෙන තිබේ. මේ නිසා ලෝහයකට විද්‍යුත් ප්‍රභවයකින් ( Source of Electricity ) ඉලෙක්ට්‍රෝන ධාරාවක් සැපයූ විට මෙම නිදහස් ඉලෙක්ට්‍රෝන නිසා ලෝහය තුළින් ඉලෙක්ට්‍රෝන ගලා යාමට ඉඩ ලැබේ. ලෝහමය මූල ද්‍රව්‍යවල වැදගත් ලක්ෂණයක් වන විද්‍යුතය (විදුලිය) සන්නයනය කිරීමේ (Conduct of Electricity) හැකියාව ලැබෙන්නේ මේ ආකාරයටය. එහෙත් තදින් බැඳුණු ඉලෙක්ට්‍රෝන සහිත පරමාණු ඇති අලෝහ හරහා මේ ආකාරයට ඉලෙක්ට්‍රෝන ධාරාවක් ගලා යා නොහැක.

1-04 මූලද්‍රව්‍ය පරමාණු හා උප පරමාණුක අංශු පිළිබඳ සරල අවබෝධයක් මෙසේ ලබා ගැනීමෙන් පසුව විද්‍යුතයේ ඉතාමත් වැදගත් කරමක් ගැඹුරු සංකල්ප කීපයක් පිළිබඳ සරල අවබෝධයක් හෝ ලබා ගැනීමට දැන් අපි උත්සාහ කරමු.

නනුක සල්පියුරික් අම්ල (Dilute Sulphuric Acid) ද්‍රාවණයක් සහිත වීදුරු භාජනයකට තුන්තනාගම් ( Zinc ) කුරක් ඇතුළු කළ පසු තුන්තනාගම් මූලද්‍රව්‍ය පරමාණු ධන අයන බවට පත්වී ද්‍රාවණයට ගමන් කරන අතරම තුන්තනාගම් කුර මත ඉලෙක්ට්‍රෝන රඳවායයි. මෙසේ ක්‍රමයෙන් තුන්තනාගම් කුර මත ඉලෙක්ට්‍රෝන එකතුවීම නිසා ඉලෙක්ට්‍රෝන පීඩනයක් උදව්‍යයයි සලකනු ලැබේ. එම ද්‍රාවණය තුළම ගිල්වන ලද තඹ ( Copper ) කුරක් සමග කුඩා වීදුලි බල්බයක් හරහා තුන්තනාගම් කුර කම්බියකින් සම්බන්ධ කළ විට තුන්තනාගම් කුරේ සිට තඹ කුරට එම කම්බිය දිගේ ඉලෙක්ට්‍රෝන ධාරාවක් ගලායන අතර වීදුලි බුබුලද දැල්වේ. (2 වැනි රූප සටහන බලන්න.

විද්‍යුතය හෙවත් වීදුලිය ලබා දෙන මෙවැනි උපකරණයක් වීදුලි කෝෂයක් ( Electric Cell ) ලෙස හැඳින්වේ. මෙම කෝෂයේ ඉලෙක්ට්‍රෝන ලබාදෙන තුන්තනාගම් කුර සහ අග්‍රය (Negative Terminal) ලෙසද ඉලෙක්ට්‍රෝන ලබාගන්නා තඹකුර ධන අග්‍රය (Positive Terminal) ලෙසද සැලකේ. දහ නවවැනි ශත වර්ෂයේදී වෝල්ටා නම් විද්‍යාඥයකු විසින් සකස්කරන ලද මෙම කෝෂය සරල කෝෂය ( Simple Cell ) ලෙස හැඳින්වේ. නොයෙක් දුර්වලතා සහ දෝෂ නිසා මෙම සරල කෝෂය භාවිතයෙන් ඉවත්ව ඇතත් විද්‍යුතය පිළිබඳ යම් යම් මූල ධර්ම ඉගෙනීමේදී දැනුණු බෙහෙවින් උපයෝගී කර ගන්නා ආදර්ශයකි.

1-05 මෙසේ බාහිර පරිපථයේ (මාර්ගයේ) ඉලෙක්ට්‍රෝන ධාරාවක් එල වීමේ පීඩනය කෝෂයේ විද්‍යුත් ශාමක බලය (Electro Motive Force EMF) ලෙස හැඳින්වේ. අපගේ අවශ්‍යතාවනට ගැලපෙන පරිදි හා පහසුව සඳහා මෙහිදී අපි එය කෝෂයේ වෝල්ටීයතාව ( Voltage ) ලෙස හඳුන්වමු.

වෝල්ටීයතාව වෝල්ට් ( Volt ) නම් ඒකකයකින් මනිනු ලැබේ. වෝල්ටීයතාව දක්වීම සඳහා v නම් සංකේතය යොදාගනු ලැබේ. වෝල්ටීයතාව මැනීමට වෝල්ට් මීටරය නම් උපකරණය යොදාගත හැක. සරල කෝෂයට පසු නොයෙක් සොයා ගැනීම් රාශියකින් බිහිවූ වියලි කෝෂයක (Dry Cell) වෝල්ටීයතාව වෝල්ට් 1.5 කි. (එස්.අයි. ඒකක ක්‍රමය අනුව මෙය 1.5v ලෙස දක්වේ.) වියලි කෝෂය අද බහුලව භාවිතා වන්නකි. සාමාන්‍යයෙන් ගෙදර දෙපේ භාවිතා වන වීදුලියේ වෝල්ටීයතාව 230v වන අතර අකුණු වලාකුළක වෝල්ට් දශ ලක්ෂ ගණනක වෝල්ටීයතාවක් තිබිය හැකිය.

මෙහි දක්වා ඇති සරල කෝෂයේ රූප සටහනේ පරිදි කම්බි යොදාගෙන එයට විදුලි බලබයක් සම්බන්ධ කල විට ලැබෙන්නේ ඉතාම සරල පරිපථයකි. ( Simple circuit ) කෝෂයේ ඇති ඉලෙක්ට්‍රෝන පීඩනය හෙවත් වෝල්ටීයතාව නිසා මෙම බාහිර පරිපථයේ ඉලෙක්ට්‍රෝන ගලායාමක් සිදුවේ. මෙසේ බාහිර පරිපථයේ ගලායන විද්‍යුත් ප්‍රමාණය ධාරාව ලෙස හැඳින්වේ. ඇම්පියර් ( Amperes ) ( A ) නම් ඒකකයක් යොදාගෙන මණිනු ලබන විද්‍යුත් ධාරාව ( Electric current ) දැක්වීම සඳහා I නම් සංකේතය යොදාගනු ලැබේ. විද්‍යුත් ධාරාව මණිනු උපකරණය ඇමීටරයයි.

විදුලි කෝෂයක අග්‍ර අතර තබා කම්බියක් පමණක් සවිකලත්, එයට බලබ කීපයක් යොදා සවිකලත් ඉලෙක්ට්‍රෝන ගලායාම කෙරෙහි ඒවායින් බාධාවක් හෙවත් ප්‍රතිරෝධයක් අනිවාර්යයෙන්ම ඇතිවේ. එය කම්බිවල හෝ විදුලි උපකරණවල හෝ ප්‍රතිරෝධය ( Resistance ) ලෙස දැක්වේ. මෙම සරල පරිපථයේදී කම්බි හා බලබයේ ප්‍රතිරෝධය නිසා ඉලෙක්ට්‍රෝන ධාරාව ගැලීමට බාධාවක් දුෂ්කරතාවක් ඇතිවේ. කම්බි සහ විදුලි උපකරණ වල පමණක් නොව විදුලි කෝෂවල පවා ප්‍රතිරෝධයක් ඇතත් සාමාන්‍යයෙන් පහසුව සඳහා ඒවායේ ඇති ප්‍රතිරෝධය ගිණිය නොහැකි තරම් කුඩායයි සලකා, නොසලකා හරිනු ලැබේ. ප්‍රතිරෝධය ඕම් ( Ohm ) ( Ω ) නම් ඒකකයකින් මනිනු ලබන අතර R නම් සංකේතයක් මගින් දැක්වේ.

අපි දැන් විද්‍යුතය පිළිබඳ කරුණු කුහක් ගැන සඳහන් කළෙමු. එනම් වෝල්ටීයතාව, ධාරාව හා ප්‍රතිරෝධයයි. විද්‍යුත් ප්‍රභවයක වෝල්ටීයතාවත් බාහිර පරිපථයේ ගලන ධාරාවත් උපකරණ හා කම්බි ආදියේ ප්‍රතිරෝධයත් අතර, සම්බන්ධය දක්වන වැදගත් සූත්‍රයක් (Formula) මෙසේය.

$$\begin{aligned} \text{වෝල්ටීයතාව} &= \text{ධාරාව} \times \text{ප්‍රතිරෝධය} \\ \text{සංකේත භාවිතා කළවිට} \quad V &= I \times R \end{aligned}$$

මෙම සූත්‍රය යොදා ගන්නා ආකාරය උදාහරණ කීපයක් මගින් පැහැදිලි කර ගනිමු.

උදාහරණය 1. 12 v බැටරියකට සම්බන්ධ කරන ලද බලබයක් 2A ධාරාවක් ඇදගනී නම් බලබයේ ප්‍රතිරෝධය කොපමණද?

$$\begin{aligned} \text{වෝල්ටීයතාව} \quad V &= 12 \text{ v} \\ \text{ධාරාව} \quad I &= 2 \text{ A} \\ V &= IR \text{ සූත්‍රයෙන්} \\ 12 &= 2 \times R \end{aligned}$$

$$\text{එමනිසා ප්‍රතිරෝධය } R = 6 \Omega$$

උදාහරණය 2.  $10\Omega$  ක ප්‍රතිරෝධයක් ඇති විදුලි මෝටරයක් 12V බැටරියකට සම්බන්ධ කළ විට ඇදගන්නා ධාරාව කොපමණද?

$$V=12V$$

$$R = 10\Omega$$

සූත්‍රය යොදගත් විට

$$12 = I \times 10$$

$$\text{එමනිසා ධාරාව} = 1.2A$$

මෙම උදාහරණ වල දී උපකරණවල ප්‍රතිරෝධය පමණක් සැලකිල්ලට ගෙන ඇති අතර, සම්බන්ධ කිරීම සඳහා යොදා ගන්නා ලද කම්බිවල ප්‍රතිරෝධය නොසලකා හැර ඇත. විද්‍යුත් සම්බන්ධ සඳහා යොදා ගන්නා කම්බිවල ප්‍රතිරෝධය හැකිතාක් දුරට අඩු කිරීමට හැම පියවරක්ම ගනු ලබන බවද මෙහිදී සඳහන් කළ යුතුය. කම්බිවල ප්‍රතිරෝධය වැඩි වන විට කම්බි රත්වීම වැනි අනිසි ප්‍රතිඵලද ඇතිවෙන නිසා උපකරණවලට විදුලිය ගෙනයාමට යොදා ගන්නා කම්බිවල ප්‍රතිරෝධය හැකිතරම් අඩු කිරීම අවශ්‍ය බව කිව යුතු නොවේ. කම්බිය සෑදීම සඳහා යොදාගනු ලබන්නේ ඉතාම අඩු විශිෂ්ට ප්‍රතිරෝධයක් (Specific Resistance) ඇති තඹ, ඇලුමිනියම් යනාදී ලෝහ වර්ගවේ. 1 වගුවෙන් ලෝහ වර්ග කීපයක විශිෂ්ට ප්‍රතිරෝධ සංසන්දනය කර දක්වා ඇත.

1 වගුව (6 පිටුව)

ලෝහවර්ග කීපයක විශිෂ්ට ප්‍රතිරෝධ සංසන්දනයන් (එකක දක්වා නැත)

පිදි	...	...	9.8
තඹ	...	...	10.4
ඇලුමිනියම්	...	...	17.0
ටංස්ටන්	...	...	33.0
යකඩ	...	...	60.0
නික්‍රෝම්	...	...	660.0

කම්බි තැනීමට ගන්නා ලෝහයේ විශිෂ්ට ප්‍රතිරෝධයට අමතරව කම්බියක ප්‍රතිරෝධය කෙරෙහි බලපාන තවත් කරුණු දෙකක් ඇත. එනම් කම්බියේ දිග හා හරස්කඩ වර්ග ඵලය හෙවත් ඝන කමයි. කම්බියක දිග

වැඩි වන විට විදුලි ධාරාව ගමන් කළයුතු දුර වැඩිවන නිසා ප්‍රතිරෝධය වැඩිවේ. මේ නිසා විදුලි සම්බන්ධ කිරීම (Electrical Connections) වලදී හැකිතාක් කෙටි කම්බි යොදගනු ලැබේ. අනික් අතට කම්බියක සනකම අඩුවන විට - සිහින් වන විට - විදුලි ධාරාව ගලා යාම දුෂ්කරවේ. මේ නිසා ඒ ඒ අවස්ථාවලදී ගලන විදුලි ධාරාවට ගැලපෙන ප්‍රමාණයේ සන කමකින් යුත් කම්බි යොද ගැනීමට සිදුවේ.

කම්බියක ප්‍රතිරෝධය ඉතා වැඩි නම් කුමන ප්‍රතිඵල ඇතිවේද? කිසියම් වෝල්ටීයතාවක් ඇති විට ඉලෙක්ට්‍රෝන ධාරාව ගලායාම දුෂ්කරවන නිසා කම්බිය රත්වීම සිදු වේ. ධාරාව සැහෙන තරම විශාල නම් කම්බිය රත්වී ගිනිගැනීමටද ඉඩ ඇත.

ඔබ විදුලි බල්බයක විලම්බන භවන සුත්‍රිකාවක් පරීක්ෂා කළහොත් එය ටන්ස්ටන් ( Tungsten ) වැනි අධික විශිෂ්ට ප්‍රතිරෝධයක් ඇති ලෝහයකින් ඉතාම සිහින්ව තනා ඇති බව දැකිය හැක. තවද ප්‍රමාණවත් තරම් දිග ලබා ගැනීම උදෙසා එය දහර (Coiled Coil) ක්‍රමයකට සාද ඇති බව පෙනේ. කොන් දෙකෙන් අල්ලා ඇද බැලුවහොත් මෙය කෙතරම් දිග කම්බියක් දැයි ඔබට බලාගත හැක. මෙසේ සුත්‍රිකාවේ ප්‍රතිරෝධය වැඩි කිරීමට උපක්‍රම කීපයක් යොදගෙන ඇති බව පෙනේ. අධික ප්‍රතිරෝධය නිසා රත්වන එම කම්බිය ඔක්සිජන් වායුව නොමැති බල්බය ඇතුළේ දිලිසෙමින් ආලෝකය පිටකරයි. විදුලි ස්ත්‍රීක්කයක හෝ විදුලි උදුනක හෝ ඇති තාපන මූලිකය ( Heating Element ) පරීක්ෂා කළ විට ඒවායේද ප්‍රතිරෝධය වැඩි කිරීමට මෙවැනි නොයෙක් උපක්‍රම යොදගෙන ඇති බව බලා ගත හැක.

1-06 ඉහල ප්‍රතිරෝධයක් ඇති කම්බියක් විදුලි කෝෂයක් වැනි විද්‍යුත් ප්‍රභවයක අග්‍රවලට සම්බන්ධ කළ විට කම්බිය රත්වන බව අපි දනිමු. විදුලි ස්ත්‍රීක්කයකදී සිදුවන්නේ මේ ආකාරයට විද්‍යුත් ශක්තිය වැය වී තාප ශක්තිය ඉපදීමකි. විදුලි උපකරණයකින් විද්‍යුත් ශක්තිය වෙනත් ශක්තියක් බවට වැය කිරීමේ සීඝ්‍රතාවය එම උපකරණයේ ක්ෂමතාවය නැතහොත් ජවයයි. (Efficiency) ජවයද විද්‍යුත් පිළිබඳ ඉගෙනීමේදී නිතර හමුවන යෙදුමකි. විදුලි උපකරණයක ජවය වොට් (Watt) නම් ඒකකයකින් මනිනු ලැබේ. ඊට වඩා විශාල ඒකකයක් වන කිලෝ වොට් (Kilo Watt) එකක් වොට් දහකි. වඩා විශාල ඒකකයක් වන මෙගොවොට් එකක් ( Mega Watt ) වොට් දස ලක්ෂයකි.

ජවය සඳහා සාමාන්‍යයෙන් P සංකේතය යොදනු ලැබේ. ජවයක් වෝල්ටීයතාවත්, ධාරාවත් අතර සම්බන්ධය දක්වන සූත්‍රය මෙසේය.

ජවය = වෝල්ටීයතාව × ධාරාව

$$P = V \times I$$

තවද  $V=I \times R$  බවද අපි දනිමු. මෙම සූත්‍ර දෙක ආශ්‍රයෙන්  $P=I^2 \times R$   
 $P=V^2/R$  යන සූත්‍ර දෙකද සරල විච්ඡේදනය මගින් සකස් කර ගත  
 හැකිය.

විද්‍යුත්‍ය පිළිබඳ දැනට ඉගෙන ගෙන ඇති

$$V = I \times R$$

$$P = V \times I$$

$$P = I^2 \times R$$

$$P = V^2 / R$$

යන සූත්‍ර යොදා ගන්නා ආකාරය  
 උදාහරණ කීපයකින් පැහැදිලි කර ගනිමු.

උදාහරණ 3. "230V 40W" සලකුණු සහිත විදුලි බල්බයක් 230V සැප-  
 යුමකට සම්බන්ධකළ විට එය ඇද ගන්නා ධාරාව කොපමණද?

$$P = 40W \text{ (වොට්)}$$

$$\text{වෝල්ටීයතාව } V = 230V \text{ (වෝල්ට්)}$$

$$P = V \times I \text{ සූත්‍රය මගින්}$$

$$40 = 230 \times I$$

$$I = 0.174A$$

උදාහරණ 4. "1000W" විදුලි ස්ත්‍රීක්කයක් විදුලි සැපයුමකට සම්බන්ධකළ  
 විට ඇම්පියර් හතරක ධාරාවක් ඇද ගනී. එහි තාපන මූලිකයේ ප්‍රතිරෝධය  
 කොපමණද?

$$P = 1000W$$

$$I = 4A$$

$$P = I^2 \times R \text{ මගින්}$$

$$1000 = 16 \times R$$

$$\text{එම නිසා ප්‍රතිරෝධය } R = 62.5 \text{ ( } \Omega \text{ )}$$

මෙතෙක් අප ඉගෙනගත් සූත්‍ර හතර බෙහෙවින් වැදගත් වන නිසා ඒවා යොදන ආකාරය පිළිබඳව හුරුවක් ඇතිකර ගැනීම විද්‍යුතය ඉගෙනීමේදී වැදගත් වේ.

විද්‍යුත් ශක්තිය (Electrical Energy) වොට් පැය හෝ කිලෝ වොට් පැය (Watt Hour or Kilo Watt Hour) වලින් මනිනු ලැබේ.

වොට් එකක ජවයකින් පැයක් ක්‍රියාකරණ වීදුලි උපකරණයක් වොට් පැය එකක ශක්තියක් වැය කරයි. වොට් හැටක ජවයකින් පැය විස්සක් ක්‍රියා කරන වීදුලි උපකරණයක් වොට් පැය 1200 ක ශක්තියක් වැය කරයි. එය කිලෝ වොට් පැය 1.2 කි. නිවෙස්වල ඇති නොයෙකුත් වීදුලි උපකරණ මගින් වැය කරන ශක්තිය මනිනු ලබන්නේ කිලෝ වොට් පැය වලිනි. වීදුලිය පාවිච්චි කිරීම පිළිබඳ බිල්පත් පිළියෙල කිරීමේදී නිවෙස් තුළ ප්‍රයෝජනයට ගත් වීදුලි ශක්ති ප්‍රමාණය කොතෙක්දැයි වීදුලි මීටරයක් මගින් මැණගනු ලැබේ.

1-07 වීදුලිය ගැන කථා කිරීමේදී නිතරම කියවෙන ද්‍රව්‍ය වර්ග දෙකකි. සන්නායක (Conductors) හා පරිවාරක (Insulators). විද්‍යුත් සන්නායක යනු වීදුලි ධාරාවක් ගමන් කළ හැකි කම්බියක් හෝ වෙනයම් මාර්ගයකි. සන්නායක ලෝහවල විශේෂ ලක්ෂණයක් නම්, ඒවායේ පරමාණුවල ඇති ලිහිල්ව බැඳුණු හෙවත් නිදහස් ඉලෙක්ට්‍රෝන වේ. සන්නායකයක අග්‍ර දෙකට වෝල්ටීයතාවක් යෙදූ විට මෙම නිදහස් ඉලෙක්ට්‍රෝන එක් පරමාණුවක සිට අනෙකට ගලායාමෙන් ඉලෙක්ට්‍රෝන ධාරාවක් සේ ගලා යාමට සලස්වයි. සාමාන්‍ය ලෝහ වර්ග සහ කාබන් හොඳ සන්නායක වේ. ඒවායින්ද අඩු විශිෂ්ඨ ප්‍රතිරෝධ ඇති රිදී, තඹ ආදී ලෝහ වඩාත් හොඳ සන්නායකවේ. කම්බි හා කේබල් තැනීම සඳහා බහුල වශයෙන් යොදා ගන්නා ලෝහ වර්ග දෙකකි. තඹ හා අලුමිනියම්.

ඉතා විශාල පරමාණු සංඛ්‍යාවක් සඳහා නිදහස් ඉලෙක්ට්‍රෝන අල්ප වශයෙන් ඇති නිසා පරිවාරක ද්‍රව්‍ය විද්‍යුතය ගලායාමට ආධාර නොකරයි. රබර්, වීදුරු, ප්ලාස්ටික්, ආදිය හොඳ පරිවාරක වේ. සාමාන්‍ය අලෝහ වර්ග, පිරිසිදු ජලය හා වාතයද පරිවාරක වර්ගයෝය. කෙසේ වෙතත්, ඉතා විශාල වෝල්ටීයතා යෙදූ විට පරිවාරකයක් බිඳ වැටෙයි සැලකේ. එවිට ඒවාද විද්‍යුතය ගලායාමට ආධාර කරයි. මේ නිසා කුඩා වෝල්ටීයතාවන්හිදී පරිවාරක ද්‍රව්‍ය ලෙස ක්‍රියා කරන ද්‍රව්‍යය ඉහල වෝල්ටීයතාවන්හිදී එසේ නොකිරීමට ඉඩ ඇත. පිරිසිදු ජලය හෙවත්, අඳුන ජලය ( Distilled Water ) පරිවාරකයන් වන අතර සාමාන්‍ය ලුණු වැනි ලවණ වර්ග දියකල විට ජලයද වීදුලිය ගලායාමට උදව් කරයි. ලුණු ජලය හරහාද වීදුලියට ගමන් කල හැක. සල්පියුරික්, ඇසිටික් ආදී අම්ල වර්ගද යෝධියම් හයිඩ්‍රොක්සයිඩ් හෙවත් කෝස්ටික් සෝඩා වැනි ක්ෂාර වර්ගද වීදුලිය ගලායාමට ආධාර කරයි.

විදුලිය සම්බන්ධ නිෂ්පාදනවලදී සන්නායක මෙන්ම පරිවාරකද පාවිච්චි කිරීමට අවශ්‍යයෙන්ම සිදුවේ. කම්බි හා කේබල් තඹ වැනි සන්නායකයන්ගෙන් සාදා රබර්, ජලාස්වික්, පිහන් මැටි වැනි පරිවාරක ද්‍රව්‍ය වලින් ආවරණය කිරීමෙන් පරිවරණය ( Insulation ) කෙරේ. විදුලි 'ස්විච්' වල විදුලිය ගෙන යන කොටස් ලෝහ සන්නායක වලින් සාදනු ලබන අතර ඒවායේ පදනම හෝ රාමුව හෝ ආවරණය ආදී වශයෙන් මිනිසාට ස්පර්ශවන කොටස් පිහන් මැටි, ජලාස්වික්, එබනයිට් වැනි පරිවාරක ද්‍රව්‍ය වලින් නිම කරනු ලැබේ. වියලි දූවද හොඳ පරිවාරක ද්‍රව්‍යයකි. විදුලි කම්බි කනු සඳහා ලීකණු යොදා ගනුයේ එහෙයිනි. පිහන් මැටි කොටස්ද විදුලි කම්බි ආදීමවලදී යොදා ගනු ලැබේ. විදුලි උග්‍රත්, ස්ත්‍රික්ක ආදී උපකරණ වලද අපට ස්පර්ශවන කොටස් නොයෙක් පරිවාරක ද්‍රව්‍ය වලින් තනා ඇත.

1-08 අපට විදුලිය ලබා දෙන සියළුම විද්‍යුත් ප්‍රභව, රසායනික ප්‍රභව ( Chemical Sources ) හා යාන්ත්‍රික ප්‍රභව ( Mechanical Sources ) යයි ප්‍රධාන කොටස් දෙකකට බෙදිය හැක. රසායනික විද්‍යුත් ප්‍රභව වලදී ඒවායේ ඇති රසායනික ද්‍රව්‍ය අතර ප්‍රතික්‍රියාවල ප්‍රතිඵලයක් වශයෙන් විදුලිය උපදී. සියළුම විදුලි කෝෂ රසායනික ප්‍රභව වේ. අප කලින් සාකච්ඡා කළ සරල කෝෂය හා බැනියෙල් කෝෂයද අද පාවිච්චියට ගනු ලබන්නේ නැත. පාවිච්චි කිරීමේදී විසිරී යා හැකි පරිදි ද්‍රව වර්ග තිබීම ඒවායේ ප්‍රධානම දෝෂයක් විය. අද පාවිච්චි කරනු ලබන වියලි කෝෂය හෙවත් විදුලි පන්දම් කෝෂය, ලෙක්ලාන්ච් නම් කෝෂයේම තරමක් වියලි ස්වරූපයකි. (Dried Modification of Lechlanche Cell) මෙම කෝෂ සියල්ලේම රසායනික ද්‍රව්‍ය වැය වී ගිය පසු කෝෂයට එම ද්‍රව්‍ය අලුතින් දැමිය යුතුයි. නැතහොත් එම කෝෂ ඉවත දැමිය යුතුයි.

නමුත් විද්‍යුත් ශක්තිය වැය වී ගිය පසු නැවත නැවතත් පණ ගන්වා හෙවත්-ආරෝපනය කර (Recharging) පාවිච්චි කළ හැකි කෝෂ වර්ග යක්ද ඇත. ඒවාට සංචායක කෝෂ නැතහොත් ද්විතීයික කෝෂ (Accumulators or Secondary Cells) යයි නම් කර ඇත. ඊයම් අම්ල සංචායකය (Lead Acid Accumulator) අද ඉතාමත් බහුලව පාවිච්චි කෙරේ. කෝෂය බැස ගිය විට කලයුත්තේ වෙනත් (සරල ධාරා) විද්‍යුත් ප්‍රභවයකට සම්බන්ධ කර තැබීම පමණකි. එවිට එය ක්‍රමයෙන් නැවතත් ආරෝපනය වීමට පටන් ගනී. (ඊයම්-අම්ල සංචායක පාවිච්චි කිරීම පිළිබඳ දීර්ඝ විස්තරයක් මෙහිදී දැක්විය නොහැක.)

කෝෂයකට අග්‍ර හෙවත් කෙළවරවල් දෙකක් ඇත. ඒවා ධන අග්‍රය හා ඍන අග්‍රය නම් වේ. විදුලි උපකරන වල කම්බි සම්බන්ධ කරන්නේ එම අග්‍රවලටයි. කෝෂවල මෙම අග්‍ර + හා - යන සලකුණු වලින් දක්වා ඇත. විදුලි පරිපථයක කෝෂයක් දක්වීම සඳහා විශේෂ සංකේතයක් භාවිතා කරනු ලැබේ. ඔත් වැනි රූප සටහනේ දක්වා ඇති පරිදි එහි දිග ඉර ධන අග්‍රයද කෙටි ඉර ඍන අග්‍රයද දක්වයි.

බැටරියක් (Battery) යනු කෝෂ කීපයක් එකට සම්බන්ධ කිරීමෙන් සාදාගන්නකි. මෙය ක්‍රම දෙකකට කළහැකි වේ.

1. ප්‍රගුණගත සැකසුම :- (Series Arrangement) එක් කෝෂයක + අග්‍රය අනිකක් - අග්‍රයට ආදී වශයෙන් සම්බන්ධ කරන මෙම ක්‍රමය 3 වැනි රූප සටහනේ දක්වේ. මෙම සැකසුමේදී ලැබෙන සම්පූර්ණ වෝල්ටීයතාවය එක් එක් කෝෂයේ වෝල්ටීයතාවල එකතුවට සමාන වේ. කැලී තුනේ විදුලි පන්දමක සම්පූර්ණ වෝල්ටීයතාව  $1.5 \times 3$  හෙවත් 4.5 V වේ.

2. සමාන්තර සැකසුම (Parallel Arrangements) කෝෂවල + අග්‍ර වෙනමත් - අග්‍රවෙනමත් සම්බන්ධ කරන ක්‍රමයකි. මෙය 4 වැනි රූප සටහනේ දක්වා ඇත.

මෙහිදී ලැබෙන සම්පූර්ණ වෝල්ටීයතාව වෙනස් නොවේ. 1.5v වීයලි කෝෂ තුනකින් ලැබෙන්නේද 1.5v වෝල්ටීයතාවයක්මය.

යාන්ත්‍රික කාර්යය මගින් විදුලිය උපදවන ඩයිනමෝ හෝ ජෙනරේටර් (Dynamo or Generator) ආදිය යාන්ත්‍රික විදුලි ප්‍රභව වේ. ඩයිනමෝවක මූලධර්මය ඉතාම සරලව මෙසේ පහද දිය හැක. සන්නායකයක හා චුම්බකයක - වඩාත් නිවැරදිව කියනවා නම් චුම්බක ක්ෂේත්‍රයක (Magnetic Field) - සාපේක්ෂ චලනය (Relative Motion) නිසා එම සන්නායකයේ විදුලියක් හටගනී. මේ අනුව මෙම ක්‍රමයට විදුලිය නිපදවීමට නම් චලනයක් සිදුවීම අවශ්‍යම බව පෙනේ. ඩයිනමෝවක් වැනි යාන්ත්‍රික විදුලි ප්‍රභවයක ඒ කොටස් අවශ්‍ය පරිදි චලනය කිරීම සඳහා බාහිරවශයෙන් යාන්ත්‍රික කාර්යයක් (Mechanical Work) කළ යුතුවේ. බයිසිකල් වල ඇති සරල ඩයිනමෝවක බයිසිකලයේ පසුපස රෝදයේ කරකැවීම මගින් මෙම කාර්යය කරනු ලබන අතර, විදුලි-බලාගාර වල ඇති විශාල විදුලි ජෙනරේටර්, ටර්බයින් කරකැවීම සඳහා ජල බලය යොදා ගනු ලැබේ.

ඩයිනමෝවකින් හෝ ජෙනරේටරයකින් උපදින විදුලිය ප්‍රත්‍යාවර්තක ධාරා විදුලිය (Alternating Current) ලෙස හඳුන්වනු ලැබේ. ඊට හේතුව මෙහිදී උපදින විදුලිය ගලන ධාරාවේ දිසාව මොහොතින් මොහොතට මාරුවීමයි. වෝල්ටීයතාව බිත්දුවේ සිට උපරිමයකට නැග ඉන් පසු අඩු වී බිත්දුව හරහා ගොස් අවමයකට පැමිණ ආපසු බිත්දුව දක්වා ඉහල නගින ආකාරයට මෙහි ධාරාව හැසිරෙයි. එවැනි එක් වටයක් චක්‍රයක් (Cycle) ලෙස හැඳින්වේ. ගෞරව දෙපේ භාවිතා කරන විදුලියේ තත්පරයට චක්‍ර 50 ක් (50 Hz) සංඛ්‍යාවක් (A frequency of 50 Cycles per second or 50 Hz) ඇත. එය 0v සිට +230 v දක්වා ඉහල නැග ආපසු 0v හරහා - 230V ට ගොස් ආපසු 0v ටම පැමිණීමේ චක්‍ර 50 ක් තත්පර එකකදී සිදු කරයි. (5 රූප සටහන බලන්න).

සාමාන්‍යයෙන් ප්‍රත්‍යාවර්තක ධාරා විදුලිය දැක්වීම සඳහා  $\sim$  නම් සංකේතයක් යොදා ගනු ලැබේ.

රසායනික විද්‍යුත් ප්‍රභව වල රසායනික ක්‍රියා නිසා උපදින විදුලිය සරල ධාරා (Direct Current) විද්‍යුතයක් ලෙස හඳුන්වනු ලැබේ. ඊට හේතුව එහිදී ලැබෙන විදුලි ධාරාවේ දිශාව වෙනස් නොවීමයි. සරල කෝෂයේ දී හැම විටම - සාන අග්‍රයේ හෙවත් තුන්තනාගම් කුරේ සිට ඉලෙක්ට්‍රෝන තබකුරට ගලා යනවා වනා තබ කුරේ සිට තුන්තනාගම් කුරට විදුලිය ගලා නොයයි.

ප්‍රත්‍යාවර්තක ධාරා හා සරල ධාරා විදුලිය පිළිබඳ මීට වඩා සාකච්ඡා කිරීම මෙම පොතේ විෂය සීමාව ඉක්මවා යාමකි. එහෙත් මතක තබා ගත යුතු කරුණක් ඇත. එනම්, සමහර ප්‍රත්‍යාවර්තක ධාරා සඳහා නියමිත විදුලි උපකරණ සරල ධාරාවලටත්, සරල ධාරා සඳහා නියමිත විදුලි උපකරණ ප්‍රත්‍යාවර්තක ධාරා වලටත් යෙදීම අනතුරු දැයකය. මෙය විශේෂයෙන්ම විදුලි මෝටර් සඳහා අදාළ වේ. තවද ප්‍රත්‍යාවර්තක ධාරා මගින් කෙලින්ම කාර් බැටරි සංවායක කෝෂ ආරෝපණය කිරීමත් (Charging) විද්‍යුත් ලෝහාලේපනය (Electroplating) කිරීමත් කල නොහැක. \*අවශ්‍යතාව අනුව ප්‍රත්‍යාවර්තක ධාරා සරල ධාරා බවට පත්කර ගත හැකි බව සැලකිය යුතුය. ප්‍රත්‍යාවර්තක ධාරාවල ඇති වැදගත් වාසිය නම් පරිනාමක යොදා ගෙන ඉහල වෝල්ටීයතාවලට හෝ පහළ වෝල්ටීයතාවලට හෝ වෙනස් කිරීමට හැකි වීමයි. මෙය උච්ච විභව සම්ප්‍රේෂණයේදී බොහෝ සෙයින් ප්‍රයෝජනවත් වේ. මේවා පිළිබඳ මිලහ පරිච්ඡේදයේදී සාකච්ඡා කෙරෙනු ඇත.

අප කලින් සරල පරිපථ ගැන කථා කෙලෙමු. දැන් එවැනි පරිපථයකට විදුලි උපකරණ ඇතුලුකිරීම ගැන සලකා බලමු. විදුලි පරිපථයකට විදුලි බලේ බවැනි විදුලි උපකරණ සවිකිරීමේ දී යොදා ගන්නා ක්‍රම දෙකක් ඇත.

1. ශ්‍රේණිගත ක්‍රමය :- මෙහි දී බලේ සියල්ලම ඒවායේ අගු එකක් පසු පස එකක්වන ආකාරයට සම්බන්ධ කෙරේ. (6 රූප සටහන බලන්න.)

ශ්‍රේණිගත ක්‍රමයේ පහත දැක්වෙන ලක්ෂණ ඇත.

- (අ) මුළු පරිපථය පුරාම එකම ධාරාවක් ගලයි.
- (ආ) එක් බලේයක් හෝ දැවී ගිය විට (Fused or Blown) හෝ ඉවත් කළ විට මුළු පරිපථයම ක්‍රියා විරහිත වේ.
- (ඇ) බලේ නියම දීප්තියෙන් දැල්වීමට නම් බලේ වල වෝල්ටීයතාවල එකතුව ප්‍රභවයේ වෝල්ටීයතාවයට සමාන විය යුතුය. 230V විදුලියක 25V බලේ ශ්‍රේණිගත ක්‍රමයට නම් 9ක් පමණ සම්බන්ධ කල යුතුය. 10V බලේ නම් 23 ක් සම්බන්ධ කල යුතුයි. මෙම ක්‍රමයේ ඇති ලොකුම දුර්වලතාවය නම් එක් බලේයක් හෝ දැවී ගිය විට මුළු පරිපථයම ක්‍රියාවිරහිත වීමත් දැවී ගිය බලේය සෙවීම අමාරු වීමත්ය.

2. සමාන්තර ක්‍රමය :- සියළුම බ්ලේබ් ප්‍රභවයට වෙන වෙනම සම්බන්ධ කරන්නාක් වැනි ක්‍රමයකි.  
(7 වැනි රූප සටහන බලන්න)

මෙම ක්‍රමයේ ලක්ෂණ නම්,

(අ) එක් බ්ලේබයක් ඉවත් කළ විට හෝ දැවී ගිය විට අනික් බ්ලේබ ක්‍රියා විරහිත නොවන නිසා එම බ්ලේබය සොයා ගැනීමද දුෂ්කර නොවේ. සාමාන්‍ය යෙන් ගෘහ විදුලි පරිපථ වල බ්ලේබ යොදනුයේ සමාන්තර ක්‍රමයටය.

(ආ) සෑම බ්ලේබයකම වෝල්ටීයතාව ප්‍රභවයේ වෝල්ටීයතාවයට සමාන විය යුතුය. 230V විදුලිය සඳහා එම සැකසුම යොදන විට 230V බ්ලේබ පමණක් යෙදිය යුතුය.

මෙහිදී 'බ්ලේබයේ වෝල්ටීයතාව' යනු බ්ලේබය යෙදීමට සුදුසුයයි දක්වා ඇති වෝල්ටීයතාවයයි. බ්ලේබ පමණක් නොව සෑම විදුලි උපකරණයකම එය සම්බන්ධ කළ යුතු වෝල්ටීයතාව සලකනු කර ඇත.

'230V 1000W' සලකුණු යොදා ඇති විදුලි කේතලයක් යෙදිය යුත්තේ 230V විදුලි සැපයුමකටය. එවිට එම උපකරණය 1000W ජවයකින් ක්‍රියා කරනු ඇත. ඊට අඩු වෝල්ටීයතාවකට යෙදවීම නිසම ජවයෙන් ක්‍රියා නොකරයි. ඊට වැඩි වෝල්ටීයතාවයකට යෙදවූහොත් උපකරණයට හානි සිදු වේ. විදුලි මෝටර ආදිය නම් අඩු වෝල්ටීයතාවයකදී රත් වීම නිසා හානි විය හැකිය.

මෙම සලකුණු වලට අමතරව 230v 50 W හෝ 50 Hz වැනි සලකුණු ද ඔබ දක ඇති බවට සැක නැත. මෙහි තේරුම සංඛ්‍යාතය තත්පරයට වනු 50 ක් වන 230v ක ප්‍රත්‍යාවර්තක ධාරා විදුලියක යෙදීමට සුදුසු බවයි. විදුලි උපකරණයක් කිසියම් වෝල්ටීයතාවක් ඇති විදුලි සැපයුමකට හෝ විදුලි ප්‍රභවයකට සම්බන්ධ කිරීමට පෙර එම විදුලි උපකරණය එකී වෝල්ටීයතාව සඳහා සකස් කර ඇද්දැයි නිශ්චිත වශයෙන් දැන ගත යුතුය. සමහර විදුලි උපකරණවල 110v -/ -230v සලකුණු සහිත ස්විචයක් දැකිය හැක. මෙම උපකරණය 110v හෝ 230v විදුලි සැපයුමකට යෙදිය හැක. එහෙත්, ලංකාවේ ඇත්තේ 230v විදුලි සැපයුමක් නිසා එම ස්විචය 230v ටම කරකවා තබාගත යුතුය. 110v සඳහා සකස් කර තිබියදී 230v සැපයුමට මෙම උපකරණය සම්බලහොත් හානි සිදුවිය හැකිය.

## 2. අපේ නිවසට විදුලිය ලැබෙන හැටි

- 2-01 විදුලිය ජනනය කිරීම
- 2-02 සම්ප්‍රේෂණය
- 2-03 පරිනාමක
- 2-04 නිවසේ ඇති විදුලිය
- 2-05 විදුලි රැහැන්
- 2-06 කම්බි මුවටු හා කම්බි කෙලවර කිරීම
- 2-07 විලාසක

2-01 විදුලි ජනක හෙවත් ජනවේදකවලින් කෙරෙනුයේ යාන්ත්‍ර ශක්තිය විද්‍යුත් ශක්තිය බවට පත් කිරීමයි. විදුලිය ප්‍රයෝජනයට ගත් මුල් කාල වලදී විද්‍යුත් ජනක හෙවත් ජනවේදක ක්‍රියා කර වීමසඳහා යොදාගන්නා ලද්දේ ඉන්ධන ශක්තියයි (Fuel Energy). කෙසේ වෙතත් පසු කාලවලදී විද්‍යුත් ශක්තිය කෙරෙහි ඉල්ලුම ඉහල යන විට විශාල වශයෙන් විද්‍යුත් සැපයීම අවශ්‍ය වූ නිසා ඉන්ධන යොදා ගැනීම වියදම් සහිත ක්‍රමයක් බවට පත් විය. මේ නිසා ජලයේ ශක්තිය යොදා ගෙන විදුලිය ජනනය කිරීමට පටන් ගන්නා ලදී. ගංගා වැව්, ඇල දෙළ හා මුහුදේ ඇති ජලය වාෂ්ප වී ගොස් ආපසු වැස්ස වශයෙන් පොළවට ලැබේ කඳු මුදුන් වැනි මුහුදු මට්ටමෙන් ඉතා ඉහල ප්‍රදේශවල එක්රැස්වන ජලයේ ඇති අති විශාල ශක්තිය විද්‍යුත් ජනක ක්‍රියා කර වීම සඳහා යොදා ගත හැක. ඉතා විශාල ජලාශවල එක් රැස්කර ගන්නා ජලස්කන්ධ මගින් ජනකයන් කරකැවීම සිදු කෙරේ.

අඩි 350 (106.47m) පමණ දිග බැම්මක් තනා නෝර්ටන්හි ඉදිකරනු ලැබූ ජලාශය ආශ්‍රිතව 1950 දී ලක්ෂපාන ප්‍රථම ජල විදුලි බලාගාරය නිමවන ලදී. එහි මෙගවොට් 25 (25MW) ක ජවයක් ඇත. ඉන් පසුව ලක්ෂපාන යෝජනා ක්‍රමය යටතේ පියවරවල් කීපයක් මගින්ද, පොල්පිටිය, මස්කෙලිය, මහවැලි ආදී යෝජනා ක්‍රම රාශියක් මගින්ද, ඉතා විශාල මෙගවොට් ප්‍රමාණයක විද්‍යුත් ජවයකින් විදුලිය නිදවීම කරගෙන යනු ලැබේ. මෙම විදුලි බලාගාරවල නිපදවන විදුලිය ඉන්පසු මුළු දිවයින පුරාම සම්ප්‍රේෂණය කරනු ලැබ ගෙවල් දෙරවල්, කර්මාන්තශාලා ආදියෙහි පාවිච්චියට ගනු ලැබේ.

දවසේ ඒ ඒ පැයේදී භාවිතා වන විද්‍යුත් ජවය පිළිබඳ ප්‍රස්තාරයක් පරීක්ෂා කිරීමෙන් අපට කරුණු කීපයක් අවබෝධකර ගත හැක. දවසේ සෑම පැයකදීම විදුලිය භාවිතා කරන ජවය එකම ප්‍රමාණයක් නොවේ. (1 වැනි ප්‍රස්තාරය බලන්න)

මධ්‍යම රාත්‍රියේ සිට අළුපැයට දක්වා අවම ප්‍රමාණයේ ජවයකින්ද, ඊට වඩා විශාල ජවයකින් මධ්‍යාහ්නය වන තෙක්ද, එතැන් සිට සවස වන තෙක් ඊට අඩු ජවයකින්ද, එතැන් සිට රාත්‍රී නවය පමණ වන තෙක් ඉතා විශාල ජවයකින්ද විදුලිය වැය කෙරෙන අතර ඉන් පසු මධ්‍යම රාත්‍රිය වන විට අඩු වී යයි. මේ නිසා පුළුල් අවසාන පුරාම විදුලිය සැපයීමේ දී පවත්වා ගත යුතු අවම ජව මට්ටමක් ඇති බව පෙනේ. සාමාන්‍යයෙන් මේ සඳහා එපමණ වියදම් සහිත නොවන ජෙනරේටර් යොදා ගනු ලැබේ. වඩා විශාල ජවයකින් විදුලිය සැපයීම අවශ්‍ය වන වේලාවන්හිදී වැඩි වියදමක් දැරිය යුතු අනිකුත් ජෙනරේටර්ද යොදා ගනු ලැබේ. ජල හිඟය වැනි හේතු නිසා සමහර විදුලි බලාගාර දිගටම පවත්වාගෙන යාම අසීරු වන අවස්ථාද ඇත. අනෙක් අතට හදිසි අවශ්‍යතාවල දී යොදා ගැනීමට සැලසුම් කර ඇති ඉන්ධන මගින් ක්‍රියා කරණ 'කැලණිකිසිස විදුලි බල මධ්‍යස්ථානය, ආදිය ක්‍රියාත්මකව තැබීම සඳහා වැඩි වියදමක් යෙදිය යුතු වේ. මේ කරුණු නිසා කලින් සඳහන් කළ පරිදි අවසේ ඒ ඒ වේලාවන්හිදී අවශ්‍ය පරිදි පාලනය කරන ලද ජවයකින් යුතුව විදුලිය සැපයීම කරනු ලැබේ. තවද, දිවයින පුරාම ඇති විදුලි අවශ්‍යතා ඒකාකාර නොවන නිසා ඒ ඒ ප්‍රදේශ වල උප විදුලි බල මධ්‍යස්ථාන පිහිටුවා ඇත.

2-02 විදුලි බලාගාර (Power Stations) වල සිට දිවයින පුරා විදුලිය ගෙනයාම සම්ප්‍රේෂණය ලෙස හැඳින්වේ. විදුලිය සම්ප්‍රේෂණය කිරීමේ දී මතුවන ගැටළු රාශියකි. ඉතා විශාල දුර ප්‍රමාණයක් හරහා සම්ප්‍රේෂණය කිරීමට සිදුවන නිසා ඒ සඳහා යොදා ගන්නා කම්බි සැහෙන තරම් දිගකින් යුක්ත වන බව පෙනේ. විදුලිය ගෙන යාමට යොදා ගන්නා කම්බි දිගින් වැඩි වන විට ඒවායේ ප්‍රතිරෝධයද ඉහල යන බව අපි දැනටමත් දනිමු. සැතපුම් සිය ගණන් දුර විද්‍යුත් සම්ප්‍රේෂණය කිරීමේදී ඒ සඳහා යොදා ගන්නා කම්බිවලින් සැහෙන තරම් විශාල ප්‍රතිරෝධයක් ඇති කරන, බව මෙයින් පැහැදිලි වේ.

කම්බිවල ප්‍රතිරෝධය වැඩි වන විට එය හරහා සම්ප්‍රේෂණය කරන විද්‍යුත් ශක්තියෙන් විශාල කොටසක් තාපය බවට පත් වී අපතේ යයි. ගලන ධාරාව  $I$  ද කම්බිවල ප්‍රතිරෝධය  $R$  ද නම්,  $I^2 \times R$  ප්‍රමාණයක තාපයක් කම්බිවල හට ගනී. මෙයේ ඇතිවන තාපය නිසා, සම්ප්‍රේෂණය කෙරෙන විද්‍යුත් ශක්ති ප්‍රමාණය අඩුවීයනවාත් හැර රත්වීම නිසා කම්බිවලට හානි සිදු වීමටද ඉඩ තිබේ. මේ හෙයින් කම්බිවල හටගන්නා තාප ප්‍රමාණය හැකිතාක් අඩු කිරීමට උත්සාහ දරනු ලැබේ. මෙය කල හැක්කේ කම්බිවල ප්‍රතිරෝධය  $R$  අඩු කිරීමෙන් හෝ ගලන ධාරාව  $I$  අඩුකිරීමෙන්ය.

ප්‍රතිරෝධය අඩු කිරීමට නම් ඉතා අඩු විශිෂ්ඨ ප්‍රතිරෝධයක් ඇති තඹ වැනි ලෝහ වර්ග වලින් කම්බි තැනීමට සිදු වන අතරම ඒවා සැහෙන තරම් ඝනකමින් යුතු වීමද අවශ්‍ය වේ. එහෙත් ඉතා විශාල ඝනකමින් යුතු කම්බි යෙදීම වියදම් සහිත කටයුත්තක් වන අතරම, ඒවායේ අධික බර නිසා කම්බි ඇදීමද ප්‍රායෝගිකව දුෂ්කර කාර්යක් බවට පත් වේ. මේ නිසා කම්බිවල ඝනකම කිසියම් මධ්‍යස්ථ

ප්‍රමාණයකින් පවත්වා ගැනීමට සිදුවෙයි. කම්බිවල නැතහොත් කේබල්වල ප්‍රතිරෝධය අඩු කිරීමේ දී මුහුණ පෑමට සිදුවන මෙම සීමාකාරී තත්ව (Limiting Factors) නිසා ඒවායේ ධාරාව අඩු කිරීමෙන් එහි ඇති වන තාපය අඩු කල හැකි දැයි සොයා බලමු.

විද්‍යුත් ජවය, ධාරාව හා වෝල්ටීයතාව අතර සම්බන්ධය දක්වන සමීකරණය මෙසේය.  $P = V \times I$  මෙම සමීකරණය අනුව කිසියම් ජවයකින් විද්‍යුතය සම්ප්‍රේෂණය කිරීමේදී එහි වෝල්ටීයතාව  $V$  වැඩි කල විට ධාරාව  $I$  අඩු කල හැකි බව පෙනේ මෙහෙයවන විට 25 ක ජවයකින් විදුලිය ගෙනයාමේදී 230V හා 132000V යොදා ගත් විට ගලන ධාරා කොපමණදැයි සොයා බලමු

$$25\text{MW} = 25\ 000\ 000\ \text{W කි}$$

$$P = V \times I \text{ සූත්‍රය යොදා ගත් විට,}$$

$$(1) 25000000 = 230 \times I$$

$$I = 100\ 000\ \text{A පමණ වේ}$$

$$(2) 25,000,000 = 132\ 000 \times I$$

$$I = 100\ \text{A පමණ වේ.}$$

මේ නිසා කිසියම් බලාගාරයක සිට විද්‍යුත් ශක්තිය සම්ප්‍රේෂණය කිරීමේදී ඉතා විශාල වෝල්ටීයතාවක් යොදා ගැනීමෙන් ධාරාවේ විශාලත්වය අඩු කරගනු ලැබේ මෙසේ කම්බි වල ගලන ධාරාව අඩු කිරීමේ අදහසින් ඉතා විශාල වෝල්ටීයතා සහිත ව විදුලිය සම්ප්‍රේෂණය කිරීම, උච්ච විභව සම්ප්‍රේෂණය (High Potential Transmission) ලෙස හැඳින්වේ. මේ සඳහා 132 000v, 66 000v, 11 000v ආදී විශාල වෝල්ටීයතා යොදා ගනු ලැබේ.

මෙසේ ඉතා විශාල වෝල්ටීයතා ඔස්සේ සම්ප්‍රේෂණය කරනු ලබන විදුලිය ගෙදර දෙදර හෝ කර්මාන්ත ශාලාවල හෝ පාවිට්ටිය සඳහා සුදුසු නොවේ.

එම නිසා මෙම ප්‍රධාන විද්‍යුත් සම්ප්‍රේෂණ මාර්ගවල එන වෝල්ටීයතා අඩුකර උප විද්‍යුත් සම්ප්‍රේෂණ මාර්ගවලට සපයනු ලැබේ. මෙසේ වෝල්ටීයතාව අඩු කරනු ලැබ ගෙදර දෙදර භාවිතය සඳහා සුදුසු වන 230 වෝල්ටීයතාවකින් යුක්ත වන පරිදි විදුලිය සපයනු ලැබේ.

2-03 විදුලි බලාගාර වලදී ඉහල වෝල්ටීයතා ලබා ගැනීමටත් සමප්‍රේෂණය කළ පසු ඒවා අඩු වෝල්ටීයතාවලට පත් කිරීමත් සඳහා යොදා ගන්නේ පරිනාමක (Transformers) නම් උපකරණයි. පරිනාමක ක්‍රියා කරන්නේ ප්‍රත්‍යාවර්තකධාරා විදුලිය මගින් පමණක් බව අප කලින් සඳහන් කළෙමු. පරිනාමක වල මූලධර්මය තේරුම් ගැනීමට ඉතාම සරල පරිනාමකයන් සලකා බලමු. (8 රූප සටහන බලන්න.)

යකඩ මාධ්‍යයක් (Iron Core) වටා ඔහන ලද කම්බි දහර දෙකකින් යුත් මෙහි ප්‍රාථමික එකුමේ (Primary Winding) ප්‍රත්‍යාවර්තක ධාරා වෝල්ටීයතාවක යෙදු විට, ද්විතීය එකුමේද (Secondary Winding) ප්‍රත්‍යාවර්තක ධාරා වෝල්ටීයතාවක්ම ඇති වේ. එකුමවල පොට්ටල් ගැනුණේ ඒවායේ වෝල්ටීයතාවනුත් අතර සම්බන්ධ දක්වන දුඝ්‍රයක් මෙසේය.

$$\frac{\text{ප්‍රාථමික එකුමේ පොට්ටල් ගණන}}{\text{ද්විතීයක එකුමේ පොට්ටල් ගණන}} = \frac{\text{ප්‍රාථමික එකුමේ වෝල්ටීයතාවය}}{\text{ද්විතීයක එකුමේ වෝල්ටීයතාවය}}$$

මේ අනුව, කුඩා වෝල්ටීයතාවකින් විශාල වෝල්ටීයතාවක් ලබා ගැනීමට නම් කළ යුත්තේ ප්‍රාථමික එකුමට වඩා වැඩි පොට්ටල් ගණනක් සහිත ද්විතීයේ එකුමක් ඇති පරිනාමකයක් යොදා ගැනීමයි.

කුඩා වෝල්ටීයතාවක් යොදා වැඩි වෝල්ටීයතාවක් ලබාගත හැකි වන පරිදි කතා ඇති ප්‍රාථමික එකුමට වඩා ද්විතීය එකුමේ පොට්ටල් ගණන වැනි පරිනාමක අධිකර පරිනාමක (Step Up Transformers) ලෙස හැඳින්වේ. විදුලි බලාගාරවලදී කුඩා වෝල්ටීයතා ඇතිව උපදින ප්‍රත්‍යාවර්තක ධාරා විදුලිය මෙම අධිකර පරිනාමක ඔස්සේ විශාල වෝල්ටීයතා දක්වා ඉහල නංවනු ලැබේ. සමප්‍රේෂණය කළ පසු ගෙදර දොර භාවිතය සඳහා සුදුසු වන පරිදි යලිත් වෝල්ටීයතාව අඩු කිරීම සඳහා ප්‍රාථමික එකුමට වඩා අඩු පොට්ටල් ගණනක් සහිත ද්විතීය එකුමක් ඇති අවකර පරිනාමක (Step Down Transformers) යොදා ගනු ලැබේ. මහා මාර්ග අධිතේ හෝ වෙලක් අද්දර හෝ සවිකර ඇති 11 000V විදුලිය 230V ට අඩු කිරීම සඳහා යොදා ගන්නා අවකර පරිනාමක ඔබ දක ඇත.

11 000v, 230v බවට පත් කරන අවකර පරිනාමයේ 230v පැත්තේදී එක් කම්බියක් සාමාන්‍යයෙන් පරිනාමකය අසලදී බිම් ගන්වා ඇත. (Grounded Or Earthed) (9 රූප සටහන බලන්න.)

මෙම බිම් ගන්වන ලද කම්බිය 230 v විදුලි සැපයුමේ උද්භිත කම්බිය (neutral wire) ලෙස සැලකේ. අනික් කම්බි සජීව කම්බි නම් (Phase or Live Wire) වේ. සාමාන්‍යයෙන් සජීව කම්බි P හෝ L සලකුණෙන්ද උද්භිත කම්බිය N සලකුණෙන්ද දන්වනු ලැබේ. පාර අධිතේ ඇති

විදුලි කම්බි කණුවල දුටන සැපයුම් මාර්ගවල එක් කම්බියක් උදසින කම්බිය වන අතර අනික්වා සඵව කම්බි වේ. තවද, විදුලි කෙටීම ආදියෙන් විය හැකි අනතුරු වලක්වා ගැනීම සඳහා මෙම කම්බි සියල්ලට ඉහලින් බිම් කම්බියක්ද ඇද ඇත.

පරිනාමක වලදීද විද්‍යුත් ශක්තිය භානිවීමක් සිදුවේ. ප්‍රධාන වශයෙන් නාපය ලෙස මෙම භානිය සිදුවේ. පරිනාමක වල රත්වීම වැලැක්වීම සඳහාද නොයෙකුත් උපක්‍රම යොදා ඇත. ප්‍රධාන සැපයුමේ 230v වෝල්ටීයතාව, 3v, 6v, 9v, 12v, ආදී කුඩා වෝල්ටීයතාවලට අඩු කිරීමට යොදා ගන්නා ගන්නා අවකර පරිනාමක බොහෝ විට ගෙදර දෙර යොදා ගන්නා අවසාන ඇත. ප්‍රධාන විදුලියෙන් ක්‍රියා කරන රේඩියෝවලද මෙවැනි අවකර පරිනාමක ඇත. සැහෙන වෙලාවක් පර්ඩියෝව ක්‍රියා කළ විට එය රන්වි ඇති බව රේඩියෝව අල්ලා බැලීමෙන් පවා දැනගත හැක. මෙහිදී පරිනාමකය ඔස්සේ ලැබෙන්නේද ප්‍රත්‍යාවර්තකධාරා විදුලියක් බව අමතක නොකල යුතුය.

2-04 දූන් අපි විදුලිය ජනනය කිරීමත් ඒවා බලාගාරවල සිට ඉහල වෝල්ටීයතා ඔස්සේ සම්ප්‍රේෂණය කිරීමත්, ඉන්පසු ගෙදර දෙර භාවිතය සඳහා 230V දක්වා අඩුකර විදුලි කම්බි කණු ඔස්සේ බෙදා හරිනු ලබන ආකාරයත් ගැන තරමක අවබෝධයක් ලබා සිටීමු. ඔබේ නිවසට ලැබෙන මෙම 230V ප්‍රත්‍යාවර්තක ධාරා විදුලිය ඔබේ භිතවනෙකි, එය ඔබට ආලෝකය ලබාදීමටත්, ඔබේ ස්ත්‍රීක්කය රත්කිරීමටත්, ඉඩුම් පිටුම් සඳහා විදුලි උදුන් විදුලි ලීප් ශීතකරණ, විදුලි පංකා ආදී උපකරණ රාශියක් ක්‍රියා කරවීමටත් ඔබේ රේඩියෝව, වෙප් රැකෝඩරය ක්‍රියා කරවීමටත් උදව් වේ. මෙම විදුලිය මගින් කෙලින්ම මනුෂ්‍යයාට අනතුරු සිදු වන්නේ කෙසේද කියාඅවබෝධ කරගත් විට ප්‍රවේශම් විය යුතු ආකාරය තේරුම් ගත හැක. එහෙත් මතක තබාගත යුත්තක් ඇත. ඉහතකී සියලුම සේවාවන් ඔබට සැපයීමට ඇති හැකියාව මගින්ම මෙම භිතවනාට ඉතා විශාල බලයක් ඇති බව ඔබ තේරුම් ගත යුතුය. වැරදි විධියට හෝ නොසැලකිලි ලෙස හෝ විදුලිය සමග කටයුතු කළහොත් මෙම භිතවනා ඔබගේ සතුරා වීමට තත්පරයක් ගත නොවේ.

වෝල්ට් 230 ක් යනු සැහෙන තරම් ඉහල විදුලි පීඩනයකි. ඉඩක් ලැබුණු වහාම පහසුම මාර්ගය ඔස්සේ විදුලිය පොලොවට ගලා යාමට පෙළඹෙයි. බැටරි කැලි කීපයක හෝ බයිසිකල් ධයිනමෝවක හෝ විදුලිය සඳහා මනුෂ්‍ය ශරීරය පරිවාරකයක් වුවත් 230V විදුලියට මිනිස් සිරුර හරහා ගලා යාහැකිය.

මේ නිසා ඔබට 230 v විදුලිය සහිත කම්බියක් හෝ උපකරණයක් කෙලින්ම ස්පර්ශ වුවහොත් මෙම විදුලිය ඔබේ සිරුර ඔස්සේ පොලොවට ගලා යයි, එහිදී ඇති වන කම්පනය මාරක උකස් විය හැක.

2-05 විදුලි ජනකස්ථාන නැතහොත් විදුලි බලාගාරවල සිට ඔබේ නිවසේ දුල්වෙන විදුලි පුඬුලු දක්වාම විදුලිය ගලා ඒමට උපකාරී වන්නේ විදුලි රැහැන් බව මදක් කල්පනා කල විට ඔබට වැටහෙනවා ඇත. විදුලිය ගලා කපා කිරීමේදී රැහැන් තරම් වැදගත් වන නමුත් උපාංගයක් නැති තරම්ය.

සාමාන්‍යයෙන් විදුලි රැහැන් දළ වශයෙන් කොටස් දෙකකට බෙදීම මෙහිදී ප්‍රමාණවත් වේ. ඒවා නම්, සාමාන්‍ය කම්බි (Wires) හා කේබල් (Cables) වේ. කම්බියක් යනු ලෝහයෙන් තනන ලද සිහින් රැහැනක් ලෙසද, කේබලය එවැනි කම්බි රාශියක් එකට ඇඹරීමෙන් සාදන ලද්දක් ලෙසද සැලකිය හැක. වැඩි විදුලි ධාරාවක් ගෙන යාමට නම් කම්බිවල සනකම වැඩිකළ යුතු නමුත් කිසියම් සීමාකාරී විශාලත්වයකට වඩා වැඩි වූ විට කම්බි දැඩි ගතියක් දක්වන නිසා, භාවිතා කිරීම දුෂ්කර වේ.

මේ නිසා කම්බි පොටවල රාශියක් යොදා වැඩි විදුලි ධාරාවක් ගෙනයාම සඳහා කේබල් තනනු ලබන අතර එහි නැමෙන සුළු (සුනාමය) ගතිය නිසා පරිහරණය කිරීම පහසුවේ.

විවිධ ප්‍රමාණවලින් හා විවිධ සැකසුම් වලින් යුත් කම්බි හා කේබල් වර්ග රාශියක් ඇති බව අපි දනිමු. ඒවා එසේ සාදා ඇත්තේ නොයෙක් අවශ්‍යතාවලට ගැලපෙන පරිදිය. එක් අවශ්‍යතාවකට ගැලපෙන කම්බියක් හෝ කේබලයක් වෙනත් අවශ්‍යතාවකට නොගැලපෙනු ඇත. විද්‍යුත් සම්ප්‍රේෂණ කටයුතු සඳහා ගත්තේ විවෘත කේබල්ය. (Naked or Open Cables) එහෙත් ගෘහ විදුලි පරිපථවල දැකිය හැක්කේ පරිවරණය කරන ලද (Insulated) කම්බි හෝ කේබල්ය. මේ පුරා ඒ මේ අතර දිවෙන , තැනින් තැන එල්බෙන විදුලි රැහැන් සියල්ලම නොයෙක් නොයෙක් ආකාර වලට පරිවරණය කර ඇත. බොහෝ කම්බිවල පරිවරණ ද්‍රව්‍ය දෙකක් යොදා ගෙන ඇත. ලෝහයට පිටින් රබර් ආවරණයක්ද ( Rubber Covering ) පිටින් පිටින් පී. වී. සී. (P.V.C. Covering) ආවරණයක්ද ඇති කම්බි වර්ගද රබර් පරිවරණයට පිටින් කපු නූලෙන් (Cotton) කරන ලද පරිවරණයක් ඇති කම්බි වර්ගද ගෘහ විදුලි පරිපථවල බහුලව දැකිය හැක. මීට අමතරව විදුලි පහන් වලට විදුලිය

සපයන අතර ඒවා එල්ලා තැබීමට ද හෙලන රැහැන් (Drop Cord) ලෙස යොදන සුනම්‍ය දෙපොට රැහැන් (Flexible Two Core Wires) ද, ස්ත්‍රික්ක, උදුන් ආදී විදුලි උපකරණ සඳහා යොදන නෙපොට රැහැන්ද ශාඛ විදුලි පරිපථවලදී බොහෝ විට යොදාගනු ලැබේ. මෙහි දෙවනු කී වර්ගවල කම්බි ඇත්ත වශයෙන්ම කේබල් ලෙසද, සැලකිය හැක. සුනම්‍යතාව සඳහා ඒවා ඉතා සිහින් කම්බිපොටවල් රාශියකින් තනා ඇත. මෙතැන් සිට කම්බි හා කේබල් යන දෙවර්ගයම අපි පොදුවේ කම්බි යනුවෙන්ම හඳුන්වමු.

කම්බි විවිධ ප්‍රමාණ වලින් සෘද ඇත්තේ නොයෙකුත් ප්‍රමාණවල විදුලි ධාරාවන් ගෙනයාම සඳහාය. නිවසේ 230v සැපයුමේ විවිධ ජවයන් ඇති උපකරණ යෙදූ විට විවිධ විශාලත්ව වලින් විදුලි ධාරාවන් ඇද ගනු ඇත.

$P = V \times I$  සූත්‍රය යොදා ගෙන විවිධ ජවයන්හිදී ඇදගන්නා ධාරාවන් පොසා බලමු.

1. ජවය 1000W වන විට,  $1000 = 230 \times I$  මගින්  $I = 4A$  පමණ වේ.
2. ජවය 3450W වන විට,  $3450 = 230 \times I$  මගින්  $I = 15A$
3. ජවය 7900W වනවිට,  $7900 = 230 \times I$  මගින්  $I = 30A$
4. ජවය 11350W වනවිට,  $11350 = 230 \times I$  මගින්  $I = 45A$

මේ අනුව විවිධ ජවයන් ඇති උපකරණ මගින් විවිධ ප්‍රමාණවල ධාරාවන් ඇද ගනු ලබන නිසා ඒවාට ගැලපෙන පරිදි කම්බි යෙදීම අවශ්‍ය වන බව පෙනේ.

කිසියම් කම්බියක ප්‍රතිරෝධය අනුව එය හරහා ගලා යා හැකි උපරිම ධාරාවක් ඇත. ඊට වඩා විශාල ධාරාවක් ගලායාම මගින් කම්බි රත්වී අනතුරු සිදුවිය හැක. පරිවරණය, උණුවියාම, ගිනිගැනීම් ආදිය නිසා නොයෙක් විධියේ අනතුරු සිදුවිය හැක. සාමාන්‍යයෙන් විද්‍යුත් කටයුතු සඳහා භාවිතා කරන විදුලි කම්බි සඳහා විය යුතු උපරිම ධාරාව නියම කර ඇත.

කම්බි සඳහා දක්වා ඇති සංකේත වල පළමුව ඇති සංඛ්‍යාවෙන් කම්බියේ පොටවල් දක්වේ. 1—.044 කම්බිවල එක පොටක් ඇති අතර, 7—.036 හා 7/.044 කම්බිවල පොටවල් හත බැගින් ඇත. යම් ධාරාවක් ගෙනයාම සඳහා සුදුසුයයි අනුමත කරන ලද විදුලි කම්බි හරහා ඊට වඩා විශාල ධාරාවක් ගමන් කරවීම අනතුරු සහිතය මේ පිළිබඳ ප්‍රායෝගික උද්‍යෝගයක් විමසා බලමු. ගෙදර දෙර සාමාන්‍ය විදුලි පරිපථ සඳහා යොදන 1/.044 කම්බි 5A ධාරාවක් සුදුසු යයි පිළිගෙන තිබේ මේ නිසා විදුලි සැපයුමේ 230v

වෝල්ටීයතාව යටතේ මෙවැනි උප පරිපථ මගින් විදුලිය ලබා ගන්නා උපකරණවල කිබිය යුතු ජවය විය යුත්තේ 5v x 230 හෙවත් 1150W වේ.

2-06 කම්බි පිළිබඳ එම කොටස නිම කිරීමට පෙර කම්බි මුටු කිරීම හා කම්බි කෙළවර කිරීම පිළිබඳ කෙටියෙන් හෝ සඳහන් කිරීම, අවශ්‍ය යැයි හැඟේ. ශාඛ විදුලි පරිපථ වලදී කම්බි මුටු යෙදීම යෝග්‍ය නොවුවත්, පහත දැක්වෙන අනුමත මුටු පිළිබඳ දැනගෙන කිබීම ප්‍රයෝජනවත්ය.

1. කම්බි සකස් කිරීම:— කම්බි මුටු වලදීත් උපකරණ අග්‍රවලට සම්බන්ධ කිරීමේදීත් මූලිකම පියවර වන්නේ කම්බියේ පරිවරණය ඉවත් කිරීමයි. මෙහිදී පරිවරණය වටේට පිහියෙන් හෝ බ්ලේඩ් තලයෙන් ලකුණු කිරීමට උත්සාහ නොකළ යුතුය. එයින් ඇතුළේ ඇති ලෝහ සන්නායක පවා කුඩාල වී ගොස් පහසුවෙන් කැඩී යාමට ඉඩ ඇත. නියුණු පිහියක් යොදා ගෙන පැන්සල් උල් කරන්නාක් මෙන් පිහිය කෝණිකව (ඇලේට) අල්වා පරිවරණය ඉවත් කරන්න. මේ කටයුතු සඳහා යොදා ගත හැකි විශේෂ මෙවලම් වර්ගද ඇත.

2. සෘජු මුටුව ( Straight Joint ) :— අඟල් පහක් පමණ දුරකට (12cm) පරිවරණය ඉවත් කරන ලද කම්බි දෙක දෙපසින් එකමඟ එක තබා ඒවායේ අග්‍ර එකිනෙක වටා විරුද්ධ පැති වලට ඔතාගෙන යාමෙන් හා කෙළවරවල් දෙක දැඩිව වෙලීමෙන් මුටුව සම්පූර්ණ කරන්න.

3. පරිවරණය කිරීම:— මුටුවට එක් කෙළවරක කම්බියේ පරිවරණය මත වට දෙකක් පමණ ඔතා පරිවරණ පටිය (Insulating Tape) රඳවා ඉන්පසු කම්බි මුටුව මත භරහට ඔතාගෙන යන්න. පටියේ කලින් එකුන පොටෙන් හරි අඩක ප්‍රමාණයක් එතෙත පරිදි ඔතාගෙන ගොස් දෙවැනි කම්බියේ පරිවරණය අසලට ගොස් ඉන්පසු ඔතන දිශාව මාරු කර ආපසු ඔතාගෙන ඒත් පටන් ගත් තැනින්ම එකීම තනර කරන්න.

4. "ටී" -මුටුව (T - Joint):— පරිවරණය මඳක් ඉවත් කරන ලද තිරස් කම්බිය මත රූප සටහනේ පරිදි සිරස් කම්බිය ඉංග්‍රීසි 'ටී' අකුරේ හැඩයට තබා සිරස් කම්බිය ඔතාගෙන යන්න. මෙයද පරිවරණ පටි මගින් පරිවරණය කරන්න. (10 රූප සටහන බලන්න.)

කිසිම අවස්ථාවක විදුලි කම්බි විවෘතව තැබීම නොකළ යුතුය. එවැනි තැන් ඇත්නම් වහාම පරිවරණ පටි මගින් පරිවරණය කළ යුතුයි. කම්බි පොටවල් පරිවරණය නොකරන ලදුව නිබිය හැක්කේ විදුලි උපාංග හා විදුලි උපකරණ තුල ඇතිකම්බි කෙළවර කිරීමේ අග්‍රවලදී පමණකි.

කම්බි කෙළවර කිරීම (Termination of Wires):— විදුලි කම්බියක් ස්විච්, හෝල්ඩර් ආදී විදුලි උපාංග හා විදුලි උදුන්, විදුලි ස්ත්රික්ක ආදී විදුලි උපකරණවලදීද ඒවාට සම්බන්ධ කිරීමේදී දැකිය හැකි ප්‍රධාන ක්‍රම දෙකකි.

1. ඉස්කුරුප්පු ඇණහිස (Screw Head Terminal) :— කම්බිය ඉස්කුරුප්පු ඇණයක් වටා ඔතා ඇණය සවි කරනු ලබන ක්‍රමයකි. මෙහිදී කම්බි කෙළවර ඇණය තදවෙන දකුණු පැත්තට නවා සකස් කර ගත යුතුයි. එවිට ඇණය තද කරන විට කම්බිය තද වේ. (11 වන රූප සටහන බලන්න).

2. ඇණය හා සිදුර (Pillar Head Terminal) :— බොහෝ විදුලි උපකරණ කුල කම්බි සවිකිරීම සඳහා යොදා ඇත්තේ මෙම ක්‍රමයයි. මෙහිදී කම්බියේ කෙළවර දෙකට නවා සකස් කර ගනු ලැබේ. පොටවල් කීපයක කම්බියක් නම්, පොටවල් එකට අඹරාගනු ලැබේ. ඉන්පසු එය සිදුරට ඇතුළු කර ස්කුරුප්පු ඇණය තද කරනු ලැබේ. මෙහිදී ප්‍රමාණයට වඩා දිගට පරිපථය ඉවත් නොකළ යුතුය. (12 වන රූප සටහන බලන්න.)

2-07 කිසියම් පරිපථයක ඇති කම්බිවල ගලා යා හැකි විදුලි ධාරාවට ගැලපෙන ජවයක් ඇත. ඊට වැඩි ජවයකින් විදුලි ශක්තිය වැය කරන විට කම්බිවලට ඔරෙන්තු නොදෙන තරම් විශාල විදුලි ධාරාවක් ගලා යාම මගින් කම්බි රත්වීම සිදුවිය හැක. එවැනි අවස්ථාවක විදුලි කම්බි රැකගැනීම සඳහා යොදන උප-ක්‍රමයකි විලායක (Fuse) යෙදීම. විලායකයක් කිසියම් නියමිත ධාරාවක් ගෙන යාම සඳහා සකස් කර ඇත. ඊට වඩා විශාල ධාරාවක් ගලා යන විට විලායකය සඳහා යොදා ඇති විශේෂ කම්බිය රත් වී උණු වී යයි. එවිට පරිපථය කැඩී යාම නිසා ධාරාව ගලායාම වැලකීමෙන් කම්බි වලට අනතුරු සිදු වීමද වැලකේ. සාමාන්‍යයෙන් විලායක මූලික (Fuse Element) සඳහා යොදා ගන්නේ ප්‍රමාණයට වඩා විශාල ධාරාවක් යාම නිසා රත් වූ විට පහසුවෙන් උනුවී යන කුඩා, සිහින් කම්බි කැබැල්ලකි. ඇම්පියර් 5 (5A) ක විලායකයක් යනු 5A පරිපථයක් සඳහා සුදුසු විලායකයකි. ඇම්පියර් 5 ක ධාරාවක් ගලායන විට එයට හානියක් නොවුවත්, ඇම්පියර් 9 කදී එය උණු වී යයි. ගෘහ විදුලි පරිපථයේ විලායක යොදන ස්ථාන කීපයක්ම ඇත. ඒවා පිළිබඳව පසුවට සාකච්ඡා කෙරේ.

පරිපථයකට විලායකයක් සවිකිරීම සඳහා විශේෂ ක්‍රමයක් යොදා ගෙන ඇත. විලායක කවචලයක් කොටස් දෙකකින් යුක්ත වේ. විලායක කම්බිය රඳවා ඇති පරිවාරක කොටස (Fuse Link) හා විලායක ආධාරකයයි (Fuse Holder). ආධාරකයකට විලායක කම්බිය රඳවා ඇති කොටස සවි කල විට විලායක කම්බිය පරිපථයට සම්බන්ධ වී පරිපථයේම කොටසක් බවට පත්වේ. විලායක රඳවනයක විලායකය දැවීගියවිට රඳවනය ආධාරයෙන් ඉවතට ගෙනඑහි ඉස්කුරුප්පු ඇණ අතර ඇති දූවී ගිය විලායක කොටස ඉවත්කර එම ඇම්පියර් ප්‍රමාණයේම විලායක කම්බියක් රඳවනය මැද ඇති සිදුර හරහා ඇද කෙලවර දෙක ඇණ දෙක වටා ඔතා තද කර ඉන් පසු රඳවනය ආපසු ආධාරකයට සවි කරනු

ලැබේ. (13 රූප සටහන බලන්න). සේවා ඒටරය අසල ඇති විලායක වලට අත ගැසීමට ඔබට අධිතියක් නැති බවත්, අනිකුත් විලායක මාරු කරන අවස්ථාවකදී ප්‍රධාන ස්ථවය මගින් පරිපථය ක්‍රියා විරහිත කර තැබිය යුතු බවත්, මතක තබා ගතයුතුය.

ගෘහ විදුලි පරිපථයේ පමණක් නොව සමහර විදුලි උදුන්, ස්ත්‍රික්ක ආදී උපකරණ තුලද විලායක සවිකරන අවස්ථා ඇත. බොහෝ අයගේ සිදුවන අත්වැරද්දක් නම් විලායක සඳහා ප්‍රමාණයට වඩා විශාල කම්බි යෙදීමයි. මේ නිසා පරිපථයේ ප්‍රමාණයට වඩා විශාල ධාරාවක් ගලායන විටදී පවා විලායකය උණු වී නොයන නිසා පරිපථය ක්‍රියා විරහිත නොවීම පවතී. ප්‍රතිඵලය වනුයේ පරිපථයේ කම්බි රත්වී අනතුරු සිදුවීමයි. අළුතින් විලායක කම්බි මිලදී ගන්නාවිට ඇම්පියර් ගණන සඳහන් කර ඉල්ලිය යුතුය.

විදුලි උපකරණ තුලදී සිදුවිය හැකි දෝෂයකි කම්බි ලුහුවත් (Short Circuit) වීම. සජීව කම්බිය හා උදසින කම්බිය එකිනෙක හා ස්පර්ශවීම නිසා මෙහිදීද ප්‍රමාණයට වඩා විශාල ධාරාවක් ගලායාමක් සිදුවේ. එම කම්බි වහාම රත්වී ගිනි ගැනීමට ඉඩ ඇත. එහෙත් විධිමත් පරිදි පරිපථයේ විලායක යොදා තිබුණ හොත්, ලුහුවත් වීමකදී විලායක උණු වී පරිපථය ක්‍රියා විරහිත කරවා අනතුරු වලක්වයි.

ඉහත සඳහන් කල කරුණු සලකා බලන විට විලායක විද්‍යුත් පරිපථවල ඉතාම වැදගත් උපාංගයක් බව අපට පෙනේ. ඉතාම සරල උපක්‍රමයක් වුවත් එය ඉතා වැදගත් මෙහෙයක් ඉටු කරයි. ප්‍රමාණයට වඩා වැඩි ජවයක් ඇති විදුලි උපකරණයක් යෙදීම නිසා හෝ ලුහුවත් වීම නිසා හෝ විය හැකි අනතුරු විලායක නිසා වැලකී යයි.

### 3. නිවසේ ප්‍රධාන විදුලි උපාංග

- 3-01 ප්‍රධාන විලාසක හා සේවා මීටරය
- 3-02 ප්‍රධාන ස්විචය
- 3-03 බිම් කම්බිය
- 3-04 ට්‍රිප් ස්විචය
- 3-05 බෙදුම් පුවරුව

3-01 මාර්ගය අසල පිහිටා ඇති විදුලි කම්බි කණුවක සිට ඇද ඇති සනකම් කම්බි යුගලක් ඔස්සේ ඔබේ නිවසට විදුලිය ලැබේ. සාමාන්‍යයෙන් නිවාස වලට ලැබෙන විදුලිය තනි හෙවත් සිංගල් පේස් (Single Phase) විදුලියයි. මෙම විදුලි සැපයුම පළමුවෙන්ම ප්‍රධාන විලාසක දෙකක් ඔස්සේ සේවා මීටරයට (Service Meter) පැමිණේ. මීටර කියවන්නට කියවීම පහසුවන ලෙස නිවසේ පිටත බිත්තියක සවිකර ඇති විදුලි මීටරය ඔබ විසින් පාවිච්චි කරනු ලබන විද්‍යුත් ශක්තිය කොපමණදැයි මැණ දක්වයි. එය කිලෝ වොට් පැය වලින් ලකුණු කර ඇත. කිලෝවොට් එකක ජවයකින් පැයක් විදුලිය වැය කළ විට කිලෝ-වොට් පැය එකක විද්‍යුත් ශක්තිය වැය කර ඇතැයි සැලකේ.

කිලෝවොට් පැය සඳහා KWh නම් සංකේතය යොදාගනු ලැබේ.

ඔබේ නිවසේ ඇති විදුලි බල්බ, රේඩියෝ, ස්ත්‍රික්ක යනාදී නොයෙකුත් විදුලි උපකරණ මගින් යම් ජවයකින් විද්‍යුත් ශක්තිය වැය කරයි. නිවසේ ඇති විදුලි උපකරණ සියල්ලේම ජවයන්ගේ එකතුවෙන් සම්පූර්ණ ජවය දැන ගත හැක. උදාහරණයක් සලකා බලමු. 60W විදුලි බල්බ 4 ද, 1000W විදුලි උදුන් 1 ද, 750W ස්ත්‍රික්ක 1 ද, ඇති නිවසක මෙම උපකරණ සියල්ලම ක්‍රියාත්මක වන විට වොට් 1990(1990W) ක ජවයකින් විද්‍යුත් ශක්තිය වැය කරයි. එය 1.99 KW ට සමාන වේ. 1.99KW ජවයකින් යුත් මෙම උපකරණ පැය 100 ක් ක්‍රියා කළ විට කිලෝවොට් පැය  $1.99 \times 100$  හෙවත් 199KWh, ප්‍රමාණයක් වැය කරන බව පෙනේ. විදුලි මීටරය මගින් මෙසේ නිවසේ වැය කරන ශක්ති ප්‍රමාණය කොපමණ වේ දැයි මැන දක්වනු ලැබේ. එහි තුල ඇති ලෝහ නැටියක කරකැවීම මගින් මෙම මැනීම සිදු කරනු ලැබේ.

විදුලි මීටර වර්ග දෙකක් බහුලව භාවිතා කරනු ලැබේ. එක කටුවක් සහිත ඔරලෝසු වැනි මුහුණත් කීපයක් ඇති වර්ගය ඉන් එකකි. (14 රූප සටහන බලන්න). මෙහි දකුණු පැත්තේ ඇති 'ඒකක' මුහුණතේ එකේ ඒවාද, ඊළඟට අති 'දහයේ' මුහුණතේ දහයේ ඒවාද, ඊළඟ මුහුණතේ සියයේ ඒවාද වශයෙන් කිලෝවොට් පැය ප්‍රමාණය සටහන් වේ. එහිදැක්වෙන ප්‍රමාණය සටහන් කිරීමේදී

කලයුත්තේ ඒ ඒ මුහුණතේ සංඛ්‍යා, පිළිවෙලට ලිවීම පමණකි. මෙහි දක්වා ඇති මීටරය අනුව කිලෝවොට් පැය 4137 ක් දක්වයි. එක් මුහුණතක කටුව කැර-කෙන්නේ ඊට ආසන්නව ඇති මුහුණතේ කටුව කරක වෙන දිශාවට විරුද්ධ දිශාවට බව ඒවායේ ඉලක්කම් ලකුණු කර ඇති ආකාරයෙන්ද පැහැදිලි වේ.

මීට අමතරව කිලෝවොට් පැය ප්‍රමාණය කෙළින්ම කියවිය හැකි මීටර වර්ග-යක්ද භාවිතා කරනු ලැබේ. මීටර වල ඇති පහත දක්වෙන විදියේ සලකුණුද සමහර විට ඔබ දකුණ ඇත. “230v 50Hz 600R/K Wh 60A 1 P” මෙම මීටර සංඛ්‍යාතය 50 වන ප්‍රත්‍යාවර්ත, 230v සිංගල් පේස් වීදුලියක යෙදිය හැකි බවත් 60A ධාරාව සඳහා ප්‍රමාණවත් බවත් මේවායින් කියවේ.

ප්‍රධාන සැපයුමේ සිට නිවසට වීදුලිය ගෙන එන කම්බි දෙකෙන් එකක් සජීව කම්බිය වන අතර, අනික උදසින කම්බියයි. සේවාමීටරයට ඇතුළුමට කලින් මේවායින් සජීව කම්බිය ප්‍රධාන විලායක (Main Fuse) හරහා ගමන් කරන අතර සමහර අවස්ථා වලදී උදසින කම්බිය සඳහාද විලායකයක් සවිකරනු ලැබේ. මෙම විලායක මගින් නිවසේ ඇති වීදුලි උපකරණ වලින් ලබා ගන්නා ධාරාව සීමා කර ඇත.

3-02 සේවා මීටරය පසුකර ගෙන එන වීදුලි සැපයුම ඉන්පසු ලඟා වන්නේ නිවසේ ඇති ප්‍රධාන ස්විචයටයි (Main Switch). ගෘහයට ලබා දී ඇති වීදුලි සැපයුමෙන් ගෘහ වීදුලි පරිපථය වෙන් කෙරෙන්නේ ප්‍රධාන ස්විචය මගිනි. මේ වසාතැබූ විට මුළු ගෘහය පුරාම වීදුලි සැපයුම ඇණහිටී. ඒ සමගම ප්‍රමාණය ඉක්මවා වීදුලි ධාරාවක් ඇද ගැනීම වැලැක්වීම සඳහා විලායක කට්ටලයක්ද ප්‍රධාන ස්විචයට ඇතුළත් කර ඇත. මීට අමතරව ප්‍රධාන ස්විචය පිළිබඳ පහත දක්වෙන කරුණුද දැන ගත යුතුය. බිම සිට අයකුට පහසුවෙන් ක්‍රියා කරවිය හැකි උසක පිහිටා තිබිය යුතු මෙහි පාලක ලීවරය (Control Lever) උපකරණයට පිටින් තිබිය යුතුය. ප්‍රධාන ස්විචය ඇර තබා හෝ වසා තබා (On or off) ඇදදැයි පැහැදිලිව දක්නට තිබිය යුතුය. වීදුලිය ඇර (on) තබා තිබියදී පියන ගැලවීමට නොහැකි විය යුතුය. (15 රූප සටහන් බලන්න).

විවිධ ඇම්පියර් ප්‍රමාණ සඳහා විවිධ ප්‍රමාණයේ ප්‍රධාන ස්විච සාදනු ලබන බැවින් නිවසේ විද්‍යුත් ශක්තිය වැය කරන ජවයට ගැලපෙන ප්‍රමාණයේ ප්‍රධාන ස්විචයක් තෝරා ගත යුතුයි. සාමාන්‍යයෙන් ගෘහ වීදුලි සැපයුමේ ප්‍රධාන ස්විචයට පෙර ඇති සේවා මීටරය, ප්‍රධාන විලායක සහ කම්බි යන කොටස් වලට ඇඟිලි ගැසීමට අපට අවසර නැත. ඒවා වීදුලි සැපයුම් බලධාරියා සතු උපකරණය.

3-03 වීදුලි ධාරාව ගෙන එන සජීව කම්බිය සමහර විට කිසියම් උපකරණයක් තුළදී - ස්ත්‍රික්කය හෝ වීදුලි උදුන තුළදී - එම උපකරණයේ ලෝහමය, ආවරණ තහඩුව (Metal frame or Body) හා ගැවුණහොත් වීදුලි කාන්දුවීමත්

(Leak) සිදුව එයද විදුලියෙන් සජීව (Live) වේ. හෙවත් විදුලි සැර සහිත වේ. මේ බව නොදන්න අපි එම උපකරණය ස්පර්ශ කලහොත් එම විදුලි ධාරාව අපගේ සිරුර ඔස්සේ පොළවට ගලායාම මගින් අනතුරු සිදුවීමට ඉඩ ඇත. මේ නිසා අප විසින් නිතරම ස්පර්ශ වන විදුලි උපකරණවල ලෝහමය ආවරණ කොටස් ආදිය බිම් කම්බිය (Earth Conductor) නම් කම්බියක් ඔස්සේ පොළවට සම්බන්ධ කරනු ලැබේ. මේ නිසා කිසියම් දෝෂයකින් සජීව කම්බිය උපකරණයේ ලෝහමය ආවරණ කොටස් හා ස්පර්ශ වී තිබුනහොත් විදුලි ධාරාව බිම් කම්බිය ඔස්සේ පොළවට ඇදේ. මේ අනුව සියළුම ගෘහ විදුලි පරිපථවල අවශ්‍යයෙන්ම බිම් කම්බියක් තිබිය යුතුමය. විදුලි පරිපථ සටහන්වල බිම් කම්බිය සඳහා E යන සංකේතය යොදා ගනු ලැබේ.

බිම් කම්බිය සඳහා යොදා ගන්නේ තරමක් භනකම තඹ කම්බියකි. එය කුරු තුනේ ජේනු රඳවන (Three pin plug base) වල ඉහල සිදුරට සම්බන්ධ කරනු ලැබේ. (මෙම උපාංගය ගැන පසුව විස්තර කරනු ලැබේ.) විදුලි උපකරණයේ ලෝහමය ආවරණයේ සිට එන කම්බියද කුරු තුනේ ජේනුවේ ඉහලකුරට සවි කරනු ලබන අතර, ජේනුව ජේනු රඳවනයට සවි කළ විට උපකරණය කෙළින්ම බිම් කම්බියට සම්බන්ධවේ. නිවසේ ඇති ජේනු රඳවන සියල්ලේම සිට එන බිම් කම්බි සියල්ලම එක්කර බිම්ගත කරවනු ලැබේ.

බිම්ගත කිරීම සඳහා බිම් කම්බිය සම්බන්ධ කිරීමට පහළ කෙළවර උල් හැඩයක් ගන්නා පරිදි තලා සකස් කර ගත් අඩි හයක් පමණ දිග අභල් දෙකහමාරක් පමණ විෂ්කම්භයෙන් යුත් යකඩ පයිප්පයක් පොළොවට ගිල්වා බිම් ඉලෙක්ට්‍රෝඩයක් සාදා ගත හැක. මෙහිදී අරමුණ වනුයේ පොළොව හා ගැටුනු විශාල වර්ගඵලයක් ඇති ලෝහමය උපක්‍රමයක් යොදා ගැනීමයි. කින්ත හෝ ලැකර් ගාන ලද පයිප්ප මේ සඳහා සුදුසු නොවන බවත් සිහියට ගත යුතුයි. බිම් කම්බිය මෙම බිම් ඉලෙක්ට්‍රෝඩයට (Ground Electrode) මනාව සවි කිරීම සඳහා විශේෂ කලම්ප උපකරණ කට්ටලයක්ද ඇත මෙය යොදා ගෙන බිම් කම්බිය ඉතාම තදින් පයිප්පයට සවිකල හැක. බිම් ගත කිරීමට යොදා ගන්නා පයිප්පයේ ප්‍රමාණය පොළවේ ස්වභාවය අනුවම තීරණය කර ගැනීමට සිදු වේ.

3-02 ප්‍රධාන ස්විචය පසු කර ගෙන එන සැපයුම් කම්බි යුවල ඉන්පසු ලහා වන්නේ ට්‍රිප් ස්විචයටයි. (Trip Switch) කලින් සඳහන් කළ පරිදි විදුලි පරිපථවල යොදනු ලබන විලායක අධිධාරා සුරැකුම් උපක්‍රමයකි මීට අමතරව විදුලි උපකරණවල කාර්න්දු ධාරාව මගින් ක්‍රියා කරන උපක්‍රමයකි ට්‍රිප් ස්විචය. හෙවත් බිම් කාර්න්දු පැන්නුම් ස්විචය මෙහිදී නිවසේ ඇති උපකරණයේ දෝෂයක් නිසා ආවරණයට කාර්න්දු ධාරාවක් ගමන් ගන්නා විට මෙම උපකරණය මගින් පරිපථයේ සජීව කම්බියක් උදසින කම්බියත් යන දෙකම ක්‍රියා විරහිත කරයි. මේ අනුව මෙය පරිපථ කඩනයක් (Circuit Breaker) ලෙසද හඳුන්වනු ලැබේ.

බිම් කම්බිය නිසා විදුලි උපකරණ වල විදුලි කාන්දු වීම් වලින් සිදු විය හැකි අනතුරු වලක්වා ගත හැක. විදුලි උපකරණයක ඉතා සියුම් විදුලි කාන්දු වීමක් ඇති විට කලින් සඳහන් කල පරිදි වහාම පරිපථය කැඩීම මුළු ස්විචය මගින් සිදු වේ. මුළු ස්විචය ගෘහයේ ඇති විදුලි උපකරණ අතර ඉතා වැදගත් තැනක් ගනී. එය අද ගෘහ විදුලි පරිපථවල ඇතිවාරය උපාංගයක් වී ඇත. එයින් සිදුවන මෙහෙය නම් වැඩිපුර ධාරාවක් ඇද ගැනීම හා පරිපථ ලුහුවත් වීම නිසාද, උපකරණවල විදුලි කාන්දු වීම නිසාද විය හැකි අනතුරු වැලැක්වීමයි.

මේවායේ ඇති වාසි කීපයකි. වැඩිපුර ධාරාවක් ගලා යන විට හෝ ලුහුවත්වීමකදී හෝ විදුලි කාන්දුවීමකදී සජීව හා උදසින යන කම්බි දෙකම ක්‍රියා විරහිත (OFF) කරයි. පරිපථය නැවත වැසීම (ON) වහාම කළහැක. උපකරණය තවදුරටත් දෝෂ සහිත නම්, වහාම පරිපථය යලිත් විවෘත (OFF) කළ හැක. තවද එහි ඇති විශේෂ බොක්කමක් මගින් උපකරණය නිසියාකාරව ක්‍රියා කරන්නේදැයි නිතර පරීක්ෂා කර බැලීමද කලහැක.

මුළු ස්විචයට සජීව කම්බි හා උදසින කම්බි ඇතුළුවීම හා පිටවීම සඳහා අග්‍ර යොදා ඇත. ඊට අමතරව බිම් කම්බි සඳහාද අග්‍ර දෙකක් ඇත. (16 රූප සටහන බලන්න)

වෙළඳ පොලේ ඇති මුළු ස්විචයක සලකුණු පරීක්ෂා කළ විට ඒ පිළිබඳ තවත් කරුණු දැනගත හැක. බිම් කම්බියේ ප්‍රතිරෝධය කොපමණ විය යුතුද යන්නත් පරිපථය ක්‍රියා විරහිත කරන අවම විදුලි ධාරාව කොපමණද යන්නත් එහි දක්වා ඇත.

සාමාන්‍යයෙන් ගෘහ විදුලි පරිපථවලදී සජීව කම්බිය සඳහා රතුපාට ද උදසින කම්බිය සඳහා කළුපාටද බිම් කම්බිය සඳහා කොළ පාටද යොදා ගනු ලැබේ.

කලින් සඳහන් කල පරිදි, විදුලි පරිපථවලදී වර්ණ ක්‍රමය යොදා ගැනීම නිසා පරිපථවල ඕනෑම තැනකදී සජීව කම්බි හෝ උදසින කම්බි මොනවාදැයි පහසුවෙන් සොයා ගත හැකි වේ. එම වර්ණ ඇත්තේ ලෝහ කොටස් වල නොව ඒ හා සමග පිහිටා ඇති රබර් පරිවරණයේය.

3-05 ඉහත කී වර්ණ ක්‍රම අනුව යොදා ඇති සජීව හා උදසින කම්බි මුළු ස්විචයෙන් පසුව ඇතුළුවන්නේ බෙදුම් පුවරුව නැතහොත් විලාසක පෙට්ටිය (Distribution Board or Fuse Box) වයි. මේ අවස්ථාව දක්වා මුළු ගෘහයේම අවශ්‍යතාවන් සඳහා ප්‍රමාණවත් විදුලි ධාරාවක් ගෙනයාමට සුදුසු ප්‍රමාණයේ කම්බි යොදා ගනු ලැබේ. එහෙත් බෙදුම් පුවරුවේදී මෙම ප්‍රධාන පරිපථය නිවසට අවශ්‍ය වන පරිදි අවසාන උප පරිපථ (Final Sub Circuit) කීපයකට බෙදී යයි. අවසාන උප පරිපථයක් යනු බෙදුම් පුවරුවේ සිට ගෘහයේ උපාංග දක්වා විදුලිය සපයන තනි පරිපථයකි. ඒ අනුව ඒ ඒ උප පරිපථයේ යොදා ගැනීමට බලාපොරොත්තු වන විදුලි උපකරණවල ජවයට ගැලපෙන තරමේ

කම්බි එම උප පරිපථ සඳහා යොදා ගනු ලැබේ. එහෙත් ඊට පෙර එම පරිපථවල ආරක්ෂාව සඳහා ඒවායේ කම්බි වලට ගැලපෙන ප්‍රමාණයේ විලායක හරහා මෙම පරිපථ ගමන් ඇරඹීමට සිදුවේ. බෙදුම් පුවරුව නැතහොත් විලායක පෙට්ටිය සකස් කර ඇත්තේ මෙසේ ප්‍රධාන පරිපථය උප පරිපථ කීපයකට බෙදා ගැනීම සඳහාත් ඒ ඒ අවසාන උප පරිපථ සඳහා විලායක යෙදීම සඳහාත්ය.

බෙදුම් පුවරුව වර්ග දෙකක් ඇත. ඉන් එක් වර්ගයකදී විලායක යොදාගනුයේ උප පරිපථවල සජීව කම්බි සඳහා පමණකි, අනික් වර්ගයේදී සජීව කම්බි වලට අමතරව උද්ඝීන කම්බි සඳහාද වශයෙන් විලායක යුගල බැගින් යොදා ඇත. මෙම දෙවර්ගයේදීම ප්‍රධාන පරිපථයේ සජීව කම්බියත් උද්ඝීන කම්බියත් උප පරිපථ කීපයකම බෙදී යන බව තේරුම් ගත යුතුය. (17 රූප සටහන බලන්න.)

මෙහි දක්වා ඇත්තේ සජීව කම්බි සඳහා පමණක් විලායක යොදා ඇති බෙදුම් පුවරුවකි. ප්‍රධාන පරිපථයේ උද්ඝීන කම්බිය "බස්බාර්" (Bus Bar) නම් ලෝහ කුරකට කෙලින්ම සම්බන්ධ කරනු ලබන අතර, අවසාන උප පරිපථවල උද්ඝීන කම්බි සවිකිරීම සඳහා ඉස්කුරුප්පු ඇණ සහ සිදුරු සහිත උපක්‍රමයක් යොදා ඇත.

ප්‍රධාන පරිපථයේ සජීව කම්බියද සම්බන්ධවන්නේ ලෝහ කුරකට වන නමුත් එම කුර විලායක ආධාරක කීපයක් හරහා ගමන් කරමින් ඒවායේ සහල අග්‍ර වශයෙන් ක්‍රියා කරයි. විලායක ආධාරක වල අනික් අග්‍ර උප පරිපථවලට යන සජීව කම්බි සවිකිරීමට සාදා ඇත. විලායක කම්බිය සහිත විලායක රඳවනය ආධාරකයට සවි කලවිට ප්‍රධාන පරිපථයේ සජීව කම්බිය මෙම විලායක හරහා උප පරිපථවල සජීව කම්බි වලට සම්බන්ධ වේ.

නිවසට අවශ්‍ය අවසාන උප පරිපථ සංඛ්‍යාව අනුව විලායක පුවරු ලබා ගත හැක. එහෙත් අවශ්‍ය අවසාන උපපරිපථ සංඛ්‍යාවට එකක් හෝ දෙකක් හෝ වැඩි උපපරිපථ සංඛ්‍යාවක් සඳහා ගැලපෙන බෙදුම් පුවරුවක් යොදා ගැනීම නුවණට හුරුය. පසු කාලයකදී නිවසේ විදුලි පරිහරණය වැඩිවන විට තවත් අවසාන උපපරිපථ එකක් හෝ දෙකක් හෝ යොදා ගැනීමට ඉන් ඉඩ ලැබේ.

## 4. නිවසේ සැලැස්ම හා විදුලි පරිපථයේ සැලැස්ම

- 4-01 විදුලි උපකරණ ගැන
- 4-02 අවසාන උප පරිපථ වර්ග
- 4-03 විදුලි උපකරණ යෙදීමේදී සැලකිල්ලට ගත යුතු කරුණු
- 4-04 විදුලි සැලැස්ම ඇඳීම
- 4-05 අවසාන උප පරිපථ තීරණය කිරීම

4-01 සාමාන්‍යයෙන් නිවෙස් වල පාවිච්චි කරනු ලබන නොයෙකුත් විදුලි උපකරණ රාශියකි. අපේ පහසුව සඳහා ඒවා ගණ කීපයකට බෙදා ගනිමු.

- (A) නිවසේ ඇති සාමාන්‍ය ප්‍රමාණයේ විදුලි පහන් සියල්ලම මෙම ගණයට ඇතුළු කරමු. මේවා සර්වවිසිතව තබනු ලබන උපකරණ වේ. ජවය වොට් 5 සිට වොට් 100 පමණ දක්වා වන විදුලි බුබුළු මේවාට යොදනු ලැබේ.
- (B) මෙම ගණයට රේඩියෝ, ටේප් රෙකෝඩර්, මේස ලාම්පු, රැවුල බාන උපකරණ ආදිය ඇතුළු කරමු. මෙම උපකරණ අවශ්‍යතා අනුව විදුලි පරිපථයට සවිකර ගැනීමට සිදුවේ.
- (C) C ගණයේ උපකරණ හා B ගණයේ උපකරණ අතර වෙනස ඒවායේ ජවයයි. වොට් 750 වොට් 1000 ක පමණ ජවයක් ඇති ස්ත්‍රික්ක, විදුලි ලීප් ආදිය මෙම ගණයට ඇතුළු කරමු.
- (D) කලින් දැක්වූ අවසාන ගණ දෙකේ උපකරණ වලට වඩා මේවායේ ජවය වැඩිය. සමහර විදුලි උදුන්, තාපක ආදියේ වොට් 2000 හෝ ඊට වැඩි ජවයන්ද තිබිය හැකිය.

B, C, D, ගණ වලට අයත් විදුලි උපකරණ නිතර අත ගැසෙන උපකරණ නිසා ඒවාට හැම විටම බිම් කම්බියක්ද සවි කරනු ලැබේ. උප පරිපථයේ මේවා සම්බන්ධ කිරීම සඳහා යොදා ඇති පේනු රඳවන වලට උපකරණයේ සිට එන පේනු සවි කිරීමෙන් මේවාට විදුලිය සපයා ගනු ලැබේ.

4-02 ගෘහයේ ඇති විදුලි උපකරණ ගණ කීපයකට බෙදාගත් පසු දැන් ඒවා සඳහා බෙදුම් පුවරුවේ සිට එන අවසාන උප පරිපථ සංඛ්‍යා සහ ප්‍රමාණය තීරණය කරගන්නා ආකාරය යොයා බලමු. පහත දැක්වෙන්නේ නිවෙස් වල දැකිය හැකි අවසාන උප පරිපථ වර්ග කීපයකි.

1. ආලෝක උප පරිපථ (Lighting Sub Circuit):— සාමාන්‍යයෙන් මේවා ඇම්පියර් පහේ උප පරිපථ ලෙසද හැඳින්වේ. මේ සඳහා යොදා ගනු ලබන කම්බි ඇම්පියර් පහේ විලායකයක් මගින් බෙදුම් පුවරුවේදී ආරක්ෂා කෙරේ. කොපමණ කුඩා නිවෙසක වුවත් ආලෝකන උප පරිපථ දෙකක් වත් තිබිය යුතුය. යම් දෝෂයක් නිසා එක් උප පරිපථයක විලායක දැවී ගියහොත් අනෙක් උප පරිපථය නිසා නිවෙසම අදුරුවී යාම වැළකේ.

සාමාන්‍යයෙන් A ගණයේ දක්වා ඇති විදුලි පහන් වොට් 100 ට අඩු නිසා එවැනි විදුලි පහන් දහයක් හෝ දොළහක් පමණ මෙවැනි උප පරිපථයක යෙදිය හැකි බව පෙනේ. එහෙත් වොට් 250 හෝ 500 වැනි ජවයන් ඇති විදුලි පහන් කීපයක් යෙදීමට බලාපොරොත්තු වේ නම් ඇම්පියර් දහයේ උප පරිපථ ඒ සඳහා යොදාගත යුතුය. ඇම්පියර් දහයක විලායකයක් මගින් ආරක්ෂා කරන ලද සුදුසු ප්‍රමාණයේ කම්බි මෙම උප පරිපථ සඳහා සුදුසුය.

ඇම්පියර් පහේ උප පරිපථ වල B ගණයේ උපකරණ සඳහා වන ජේන්‍ර රඳවන කීපයක්ද යෙදිය හැක. එහෙත් මෙම ජේන්‍ර රඳවන වලට C ගණයේ වැඩි ජවයක් ඇති උපකරණද සවි කිරීමට පුළුවන් නිසා B හා C ගණ එකසේ සලකා C ගණය ගැන පමණක් කථා කිරීම ආරක්ෂා සහිත වේ.

C ගණයේ උපකරණ වොට් 750 හෝ 1000 ක් පමණ වන නිසා ඇම්පියර් පහේ උප පරිපථයක එවැනි උපකරණ එකකට වඩා යෙදිය නොහැකි බව පෙනේ. එවැනි උපකරණ සඳහා වන ජේන්‍ර රඳවන එකක් පමණක් යොදා ඊට අමතරව තවත් විදුලි පහන් පහක් පමණද යෙදිය හැකිවේ. සමහර විට ඇම්පියර් පහේ උප පරිපථ වල පහන් නොයොදා ජේන්‍ර රඳවන පමණක් යොදන අවස්ථාද ඇත.

2. උපකරණ සඳහා වන උප පරිපථ (Sub Circuit for Appliances)— C ගණයේ දක්වා ඇති වොට් 1000 ක පමණ ජවයක් ඇති විදුලි උපකරණ සඳහා ඇම්පියර් දහයේ උප පරිපථ යොදා ගත හැක. ඇම්පියර් දහයේ විලායකයන් මගින් ආරක්ෂා කර ඇති නියමිත කම්බි මේ සඳහා යොදාගනු ලැබේ. එවැනි උප පරිපථයක යොදන උපකරණවල මුලු ජවය වොට් 2300 දක්වා යෙදිය හැක.

3. විශේෂ උපකරණ සඳහා උප පරිපථ. (Special purpose Sub Circuit)-  
 D ගණයේ දක්වා ඇති විශාලත්වයක් සහිත වීදුලි උපකරණ සඳහා මේවා යෙදිය හැක. වොට් 2000 ක පමණ උපකරණයක් සඳහා වන ජේන්ර රඳවනයක් ඇම්පියර් දහයක උප පරිපථයක යෙදිය හැක. වොට් 3500 ක පමණ ජවයක් ඇති උපකරණයක් සඳහා කිරීමට සුදුසු වන ජේන්ර ආධාරකයක් ඇම්පියර් පහළොවක උප පරිපථයක යොදගත හැක. සාමාන්‍යයෙන් විශාල ජවයක් ඇති උපකරණවල ජේන්ර සාමාන්‍ය ජේන්ර වලට වඩා විශාල නිසා ඒවාට ගැලපෙන ජේන්ර රඳවන මෙම උප පරිපථ වල යෙදිය යුතු වේ.

අවසාන උප පරිපථ තීරණය කිරීමේදී සම්මත ප්‍රමාණ වලට වඩා වැඩියෙන් පහත් හෝ ජේන්ර රඳවන යොද ගන්නා අවස්ථාද සම්මත ප්‍රමාණයට වඩා කුඩා කම්බි යොදන අවස්ථාද බොහෝ විට දැකිය හැක. එහෙත් උප පරිපථ පිළිබඳ වැදගත් කරුණු දෙකක් මෙහිදී සිහිපත් කළ යුතුය. ගෘහයේ පාවිච්චි කරනු ලබන උපකරණ වලට ගැලපෙන උප පරිපථ සංඛ්‍යාවක් යොද ගත යුතු වන අතර ඒවාට ගැලපෙන තරම් ප්‍රමාණයේ විශාල කම්බිද යොද ගත යුතු වේ. බොහෝ විට දැකිය හැකි සුලභ දර්ශනයකි, නිවසේ විසිත්ත කාමරයේ ඇති එකම ජේන්ර රඳවනයට බහු කාර්ය ජේන්ර (Multi Purpose Plugs) යොද ගෙන ශීතකරණ, ටේබ්ලයෝ, නාපක, ආදී උපකරණ කීපයකට වීදුලිය ලබා ගැනීම. මෙය මහත් කරදරයක් වන අතරම, නොදන්නා නිසා හෝ ප්‍රමාණයට වඩා වැඩි ජවයක් එකතු වුවහොත් හෝ අනතුරු සිදු විය හැක. ප්‍රමාණවත් තරම් ජේන්ර ආධාරක තිබීම නිවසකට අද බෙහෙවින්ම ප්‍රයෝජනවත් වේ. වීදුලි උණු, වීදුලි ලිප් ආදිය යොද ගැනීමට ඉඩ ලැබෙන පරිදි කුස්සියටද ජේන්ර රඳවන තිබිය යුතුය. 1/044 වැනි කුඩා කම්බි සහිත උප පරිපථවල වීදුලි පහන්ද, ජේන්ර රඳවනද රාශියක් යෙදීමෙන් වියදම අඩුකර ගත හැකි ලෙස පෙනුනත් ඇත්ත වශයෙන්ම එයින් බලාපොරොත්තු නොවන අනතුරු සිදුවීමෙන් ඊට වැඩි වියදමක් දැරීමටද සිදුවිය හැක. මේ නිසා මූලික වියදම අමතක කර මුල් අවස්ථාවේදීම නිවසේ ප්‍රමාණයට හා උපකරණ වලට ගැලපෙන පරිදි උප පරිපථ තීරණය කර ගැනීම නුවණට හුරු බව පෙනේ.

මේ දක්වා අප සාකච්ඡා කල ප්‍රධාන ස්විචය, ලිප් ස්විචය, බෙදුම්පුවරුව, හා අවසාන උප පරිපථද, වීදුලි පහන් සහ ජේන්ර ආධාරකද 18 රූප සටහනේ දක්වා ඇත.

4-03 දත් අපි නිවසක සැලැස්මක් යොද ගෙන එහි වීදුලි කම්බි ඇදීමේ දල සැලැස්ම පිළියෙල කර ගනිමු. නිවසේ සැලැස්මක් නැතිව වුවද මෙය කලහැකි වුවත් සැලැස්මක් යොද ගැනීම වඩා ප්‍රයෝජනවත්ය. සාමාන්‍යයෙන් සැලැස්මක ප්‍රථමයෙන්ම සලකුණු කරන්නේ ඒ ඒ වීදුලි උපාංග වල පිහිටීමය.

19 රූප සටහනේ දක්වා ඇති කුඩා නිවසේ විසිත්ත කාමරයක්ද නිදන කාමර දෙකක්ද, කුස්සියක් හා කෑම කන කාමරයක්ද නාන කාමරයක්ද ඇත.

මුලු ජවය වොට 3000 ක් පමණ වන විදුලි උදුන් කට්ටලයක් (Cooker Set) හා වොට 1000 ක ශිල්පන තාපකයක්ද කුස්සියේ පාවිච්චි කිරීමට බලාපොරොත්තු වේ. වොට 1000 ක ජවයක් ඇති විදුලි ස්ත්‍රික්කයක් දෙවැනි නිදන කාමරයේද රේඩියෝවක් හා ශීතකරණයක් විසින් කාමරයේද පාවිච්චි කිරීමට බලාපොරොත්තු වේ.

ඉහත සඳහන් විස්තර දැන ගැනීම විදුලි පද්ධතිය සැලසුම් කිරීමේදී බෙහෙවින් ප්‍රයෝජනවත් වේ. ජේනු රඳවන ඔස්සේ පාවිච්චි කිරීමට බලාපොරොත්තු වන උපකරණ මොනවාද, ඒවායේ ජවයන් කොපමණද යන්න එවිට දැන ගත හැක.

ආලෝක කිරීම සඳහා විදුලි පහන් යෙදීමේදී සැලකිය යුතු කරුණු කීපයක් ඇත. ඇසට අපහසුවක් නොවන පරිදි ප්‍රමාණවත් දීප්තියක් ඇතිව ආලෝකය ලැබිය යුතු අතර නොයෙකුත් අවහිර මගින් සෙවනැලි ඇති නොවන පරිදි ඒවා පිහිටිය යුතුය. ගෙට ඇතුලුවන දොරටුව අසල ඇති විදුලි පහනෙන් පඩි පෙල, දොර ගෙයි අංකය හා දොරටුව අසල සිටින අය පැහැදිලිව පෙනෙන පරිදි ආලෝකයක් ලැබිය යුතුය. දුල්වෙන විදුලි පහනක් තිබියදී විදුලි පන්දමක්ද පාවිච්චි කිරීමට සිදුවන පරිදි නුසුදුසු තැන්වල සවි කරන ලද විදුලි පහන් බොහෝ විට දැකිය හැක.

බිත්ති වල සවි කරන පහන් (Wall Bracket Lights) වලින් විසින් කාමරයට සැහෙන අලංකාරයක් ලැබෙන නමුත් සිවිලිම් පහනකින් (Ceiling Light) තරම් සේවයක් ලැබෙදැයි කල්පනා කල යුතුය. බිත්තියේ එල්ලා ඇති පිංතූර ආදියේ පමණක් නොව පහනේ රාමුවේ සෙවනැලි පවා බිත්ති මත හෝ බිමෙහි ඇති කෙරෙන පරිදි සවිකර ඇති බිත්ති පහන් සුපුරුදු දර්ශනයකි. බිත්ති පහන් ඇති අතරම සිවිලිම් පහන්ද තිබීම යෝග්‍යය. බිත්ති පහන් වලින් ලැබෙන ආලෝකය කැම මෙසයට හෝ පාඩම් කරන මෙසයට ප්‍රමාණවත් නොවේ. විසින් කාමරයේ බිම් තබන පහන් කණු සඳහාද නිදන කාමරවල මෙස ලාම්පු සඳහාද ජේනු රඳවන තිබිය යුතුය.

බොහෝ විට විදුලි බලය ඇති නිවෙසක පවා ගෙය අසලම පිටත යම් කලබලයක් සිදු වූ විට විදුලි පන්දම් වල පිහිට සෙවීමට සිදුවේ. ගෙයි පිටතද විදුලි පහන් ඇත්නම් මෙවැනි කරදරයකට පත් වීමට සිදු නොවේ. සමහර විට ගේ තුල ඇති විදුලි පහනකට ද්විත්ව බල්ව රඳවන (Double Holder) හා ඇඩැප්ටරයක් (Adaptor) යොදා ගෙන සකස්කර ගත් දිගුවන් (Extension) ජනෝල් හෝ ග්‍රිල් අභරින් පිටතට ඇද විදුලි පහන් පිටත සවි කරන අවස්ථාද ඇත. එහෙත් විදුලි කම්බි අදින විටම නිවෙස් පිටත ආලෝක කිරීම සඳහා සරිවම විදුලි පහන් යොදා ගන්නේ නම් මෙවැනි කරදරයක් නොවේ.

විදුලි පහන් වල ස්විච් යෙදීමේදී ඒවායේ පිහිටීම කෙරෙහි සැලකිලිමත් විය යුතුය. දොරක් අරින විට එයට වැසී නොයන පරිදිද, කාමරයකට ඇතුලු වූ පසු මුලු කාමරයේම බිත්ති පුරා අත ගා ගෙන යාමට සිදු නොවන පරිදිද, ස්විච් සවිකල

යුතුය. රාත්‍රියට වුව බැහැර සිට පැමිණ ගෙදර ප්‍රධාන දෙරටුවෙන් ඇතුලු වූ විගසම ගෙයි මැද හරියේ ඇති පහනක් දැල්වීමට හැකි වන පරිදි ප්‍රධාන දෙරටුව අසලම ස්වීචයක් පිහිටිය යුතුය. මුලු ගෙයින් භාගයක පමණ වීදුලි පහන් වල ස්වීච එකම තැනක සවිකර තිබීම බොහෝ විට සිදු වන වැරද්දකි. මේ නිසා කුස්සියේ වීදුලි පහන දැල්වීමට හෝ නිවීමට විසින්ත කාමරයට හෝ නිදන කාමරයට යාමට සිදු වේ. බොහෝ විට අනතුරු සිදුවෙන පරිදි ඉතින් කනින් දිය බේරෙමින් ක්‍රියා කරවීමට ඉඩ නොලැබෙන පරිදි, නාන කාමර වල ඇති පහන් වල ස්වීච නාන කාමරයට පිටතින් සවි කළ යුතුය.

සේවා මීටරය සාමාන්‍යයෙන් මහා මාර්ගයේ අයිතෝ ඇති වීදුලි කම්බි කණුවේ සිට කෙටිම දුරක් ඇති වන පරිදි ගේ පිටත බිත්තියකට සවි කරනු ලැබේ. ප්‍රධාන ස්වීචයද ඉන් වැඩි ඈතක් නොවන පරිදි සවි කිරීමට වග බලා ගත යුතුය. ප්‍රධාන ස්වීචය, ට්‍රිප් ස්වීචය හා බෙදුම් පුවරුවද එකිනෙකින් ඈත් නොකළ යුතුය. මෙම උපකරණ අතර යොදනුයේ මුලු ගෘහයේම ජවයට ගැලපෙන ධාරාවක් ගෙනයන තරමක් ගතකම මිල වැඩි කම්බියකි.

සාමාන්‍යයෙන් ඉහත දැක්වූ උපාංග ගෘහයේ මැද කොටසේ තෙතමනය නැති බිත්තියක සවි කරනු ලැබේ. ප්‍රධාන ස්වීචය ඉතා පහසුවෙන් අත පෙවිය හැකි උසක තිබිය යුතුය. මෙම උපාංග අගලු දැමිය හැකි ඇතුලු කාමරයක සවි කිරීම නුසුදුසුය. කිසියම් අනතුරුකදී නිවසේ වීදුලි බලය කපා හැරීමට ප්‍රධාන ස්වීචය වෙත යාම මේ නිසා ප්‍රමාද වෙයි. මෙම උපාංග ගෙයි සිටින ආගන්තුකයෙකුට පවා සොයා ගත හැකි පරිදි ගෙයි සාලාවක හෝ කොට්ටේවක සවි කළ යුතුය.

4-04 ඉහත දැක්වෙන කරුණු සැලකිල්ලට ගෙන නොයෙක් වීදුලි උපාංග සවි කිරීමට සුදුසු එක් සැලැස්මක් 19 රූප සටහනේ දැක්වේ.

ඒ අනුව ප්‍රධාන දෙරටුව අසල හුඩි එකේ පහනක්, එහි ස්වීචය දෙරටුව අසල ඇතුලෙන්, විසින්ත කාමරයේ බිත්ති පහන් හතරක්, ඇතම් බිත්ති පහනේ ස්වීචය ප්‍රධාන දෙරටුව අසල, ඉතිරි පහන් වල ස්වීච කොට්ටේවේ, මේසයක් තබන කොටසට සිවිලිමෙන් එල්ලෙන පහනක් කෑම කාමරය, නිදන කාමර හා කුස්සියට සිවිලිමෙන් එල්ලෙන පහන්, ගෙයි පිටත මුලු කුනකට සිවිලිමට සවි කරන පහන්, නාන කාමරයේ බිත්ති පහනක්.

සාමාන්‍ය ජේනු රඳවන විසින්ත කාමරයට දෙකක්ද, කාමර වලට කුස්සියට හා නාන කාමරයට එක බැගින්ද වොට 3000 ක වීදුලි උයන් කට්ටලය සඳහා කුස්සියට විශේෂ ජේනු රඳවනයක්.

නිවසේ සැලැස්මේ මෙවා ලකුණු කිරීම සඳහා සංකේත යොදා ගැනීම පහසුය. පහත දැක්වෙන්නේ එවැනි සංකේත කීපයකි.

A ගණයේ විදුලි පහන් සිවිලිමෙන් (Ceiling Outlets) ○

A ගණයේ විදුලි පහන් බිත්තියෙන් (Wall Bracket) - ○

C ගණවල විදුලි උපකරණ සඳහා ජෙනු රඳවන (General purpose plug Outlets) --=○

D ගණයේ විදුලි උපකරණ සඳහා විශේෂ ජෙනු රඳවන Special pourpoc plug outlets) = Δ

විදුලි පහන් සඳහා ස්ඵව -S

මීට අමතරව ඒ ඒ ස්ඵවය සඳහා කෙටි ඉරක්ද, පහන් ක්‍රියා කරන ස්ඵවය දැක්වීම සඳහා ඊතලයක්ද යොදා ගෙන ඇත. සේවා මීටරය කැම කාමරයේ පිටත බිත්තියේ (X) සවි වන නිසා ප්‍රධාන ස්ඵව ආදිය ඉන් වැඩි ඇතක් නොවන සේ කොට්ටේටේ සවි කිරීම සුදුසුය. (Y)

4-05 මෙම උපකරණ සඳහා ආරක්ෂාවට මුල් තැන දෙමින් සකස්කල හැකි අවසාන උප පරිපථ ආදර්ශ සැලැස්මකි මේ.

අවසාන උප පරිපථ

ආකය	1	2	3	4	5	එකතුව
ධාරාව	5	5	5	10	15	40
පහන්	—	—	—	—	—	—
ජෙනු රඳවන	—	—	—	—	—	—
විශේෂ ජෙනු රඳවන	—	—	—	—	—	—

මේ සැලැස්මට අවසාන උප පරිපථ පහක් අවශ්‍ය බව පෙනේ. අතිරේක උප පරිපථයක්ද මතුවට අවශ්‍ය වන නිසා උප පරිපථ හයක් සඳහා සුදුසු විලායක හයක බෙදුම් පුවරුවක් සුදුසු වේ.

මෙහි එක, දෙක, තුන, යන උප පරිපථ ඇම්පියර් පහේ ඒවා වන අතර හතර වැනි පරිපථය ඇම්පියර් දහයකද, පස්වැනි උප පරිපථය ඇම්පියර් පහලොවකද වේ. මේ අනුව ඇම්පියර් හතලිස් පහක් සඳහා වන ප්‍රධාන ස්ඵවයක් හා ට්‍රිප් ස්ඵවයක්ද අවශ්‍ය බව පෙනේ. එම උප පරිපථ සඳහා කම්බිද ප්‍රධාන පරිපථය සඳහා කම්බිද බිම් කම්බි සඳහා කම්බිද අවශ්‍ය වේ.

## 5. උපාංග අතර කමිබ් ඇදීම

- 5-01 විදුලි පරිපථයකට ස්විච් හා පහන් යෙදීම
- 5-02 “ටී” ක්‍රමය හා ලූස් ඉන් ක්‍රමය
- 5-03 කමිබ් ගෙන යාම හෙවත් කමිබ් ඇදීම
- 5-04 ක්ලිට් ක්‍රමය
- 5-05 ක්ලිපිං ක්‍රමය
- 5-06 කේසිං හා කැපිං ක්‍රමය
- 5-07 කොන්ඩියුට් ක්‍රමය

5-01 බෙදුම් පුවරුවේ සිට ගෘහය පුරා විහිදී යන අවසාන උප පරිපථ වල ස්විච් කමිබ් රතු පාටින්ද, උදසින කමිබ් කලු පාටින්ද යොදා ඇත. මෙම උප පරිපථ ඔස්සේ විදුලි උපාංග වලට සපයන විදුලිය ස්විචයක් මගින් පාලනය කරනු ලැබේ. ස්විච් කමිබ් ස්විචයේ එක් අග්‍රයකට සවි කෙරෙන අතර එහි අනෙක් අග්‍රයේ සිට නවත් කමිබ්ක් විදුලි පහතේ අග්‍රයකට සම්බන්ධ වේ. උදසින කමිබ් කෙලින්ම විදුලි පහතේ අනික් අග්‍රයට සම්බන්ධ වේ. ස්විච් කමිබ් සඳහා P ද, උදසින කමිබ් සඳහා N ද, යන සංකේත සහිතව මෙහි ඇති 20 රූප සටහනින් මෙය දක්වා ඇත.

මෙහි S ස්විචයෙන් B බල්බය පාලනය කෙරේ. ස්විචය දඹු වීට පහත දැල්වෙන අතර ස්විචය වැසු වීට පහත නිවේ. එහෙත් අවසාන උප පරිපථයකින් පෝෂණය වන්නේ විදුලි පහන් එකක් පමණක් නොවේ. විදුලි පහන් කීපයක් ස්විච් කීපයකින් පාලනය කිරීමට යොදා ඇති ආකාරය 21 රූප සටහනේ දක්වේ.

S, ස්විචයෙන් B, පහතද, S2 ස්විචයෙන් B2 පහතද, පාලනය කෙරේ.

5-02 මෙම ක්‍රමයට විදුලි පහන් එකකට වඩා සවි කිරීමේදී ස්විච් කමිබ් හා උදසින කමිබ් සිට මුටු කරනලද කමිබ් ඔස්සේ ස්විචයට සහ පහතට විදුලිය ලබා දීමට සිදු වන බව පෙනේ.

මෙසේ “T” ක්‍රමයට කමිබ් මුටු යොදන මෙම විදුලි කමිබ් ඇදීමේ ක්‍රමය (T - Method) ගෘහ විදුලි පරිපථවල යොදා ගැනීම අනුමත නොකෙරේ. මුටු වල ඇති අයහපත් තත්වයන්ගෙන් ඒවා හරි ආකාරව පරිවරණය කිරීමට දුෂ්කර වීමෙන් හිනි ගැනීම වැනි අනතුරු ඇති වීමට ඉඩ තිබීම මීට හේතු වේ.

මේ වෙනුවට ගෘහ විදුලි පරිපථවලට උපාංග සම්බන්ධ කිරීමේදී "ලූප් ඉන්" (Loop in Method) නම් විශේෂ ක්‍රමයක් යොදා ගනු ලැබේ. මෙහි ඇති විශේෂය නම් කම්බියක් කිසිම තැනකදී මුටුටු නොකිරීමයි. උපාංග තුළදී පමණක් අවශ්‍ය නම් කම්බිය කපනු ලබන අතර එහිදීම පමණක් පරිවරණයද ඉවත් කෙරේ. කම්බි කෙලවර කිරීමද උපාංග තුළ ඇති ඉස්කුරුප්පු ඇණ හා සිදුරු සහිත අග්‍ර වලදී සිදු කෙරේ. මෙම ක්‍රමයට අවසාන උප පරිපථ වලට විදුලි උපාංග යොදන ආකාරය 22 රූප සටහනෙන් දැක්වේ.

එහිදී සජීව කම්බිය කෙලින්ම ස්විචයේ එක් අග්‍රයක් කරා පැමිණ එයට සම්බන්ධ වී ඉන්පසු ඊලඟ ස්විචය කරා යයි.

උද්භිත කම්බිය කෙලින්ම පහතේ (හෝ පහත සවිචන උපාංගයේ) එක අග්‍රයකට සම්බන්ධ වී ඉන් පසු ඊලඟ පහත කරා යයි.

එම කම්බි, අග්‍ර අසලදී පමණක් කැපීමට හෝ පරිවරණය ඉවත් කිරීමට සිදුවේ. ස්විචයේ එක් අග්‍රයක් හා පහතේ එක් අග්‍රයක්ද තවත් කම්බියකින් සම්බන්ධ කෙරේ. පරිපථයේ අවසාන පහත හෝ ස්විචයේදී "ලූප් ඉන්" කිරීමක් සිදු නොකෙරේ.

පහතේදී "ලූප් ඉන්" කරන උද්භිත කම්බිය කලු පාටින් ඇති බවත්, ස්විචයේදී "ලූප් ඉන්" කරන සජීව කම්බිය රතුපාටින් ඇති බවත් මෙහිදී සඳහන් කල යුතුයි.

කම්බි ඒ ඒ ස්විචය හෝ පහත කරා ගොස් ආපසු ගෙන යාමද කල යුතු නිසා මෙය "ටී" ක්‍රමයට වඩා කම්බි වැඩියෙන් වැය වන ක්‍රමයක් වුවත් ඊට වඩා බොහෝ සෙයින් ආරක්ෂා සහිතය. කොතරම් හොඳින් සකස් කල කම්බි මුටුටු වක් වුවත් නොකපන ලද කම්බියකට සමාන කල නොහැක.

මෙම ක්‍රමය අනුව ත්‍රිපේනු රඳවන (Three pin plug base - socket) වලට කම්බි අදින ආකාරය 23 රූප සටහනේ දැක්වේ.

එහිදී සජීව කම්බිය හා උද්භිත කම්බිය යන දෙකම වෙන වෙනම පේනු රඳවනය තුළදී "ලූප් ඉන්" කරනු ලැබ ඊලඟ පේනු රඳවනයට යයි. පේනු රඳවනවලින් විදුලිය ලබා ගන්නා උපකරණවල බිම් කම්බියක්ද ඇත. ත්‍රිපේනු රඳවන වල ඉහල අග්‍රයට ගෘහය පුරා ඇද ඇති බිම් කම්බිය සම්බන්ධ කෙරේ. මේ සඳහා "ටී" ක්‍රමයද යොදා ගනු ලැබේ. බිම් කම්බිය E නම් සංකේතයෙන් දැක්වා ඇත.

මෙම ක්‍රමයට අවසාන උප පරිපථයක විදුලි පහන් හා පේනු රඳවන එකටම යොදා ඇති ආකාරය 24 රූප සටහනේ දැක්වේ.

මෙහිදී සජීව කම්බිය හා උද්භිත කම්බිය සමග එන බිම් කම්බිය පේනු රඳවන-යට පමනක් සම්බන්ධ වේ.

විදුලි කම්බි ඇදීම පිළිබඳ මෙම "ලුප් ඉන්" ක්‍රමය තේරුම් ගැනීම ඉතාම වැදගත් වන්නාක් මෙන්ම පැටලිලි සහිතද වේ. ඉහත දැක්වෙන රූප සටහන් මගින් ස්ඵට්ටියක් හෝ විදුලි පහනක් කරා කම්බි තුන බැගින් යොමු වී ඇත්තේ ඇයිද යන්නත්, පරිපථයේ අවසානයේ ඇති ස්ඵට්ටියට හෝ විදුලි පහනට කම්බි දෙක බැගින් යොමු වී ඇත්තේ ඇයිද යන්නත් තේරුම් ගත හැකිය.

5-03 දැන් ගෘහ විදුලි පරිපථ පිළිබඳ සෑහෙන දැනුමක් ලැබී තිබේ. මේවායේ කම්බි ඒ ඒ උපාංග අතර ගෙන යාම හෙවත් ඇදීමද වැදගත් කටයුත්තකි. විදුලි කම්බි ඇදීමේදීද සුරක්ෂිත භාවය මුල් තැනක් ගනී. පරිවරණය කල විදුලි කම්බි ඇදීමට යොදා ගන්නා ක්‍රම කීපයක් නම්, ක්ලීට් ක්‍රමය, කේසිං හා කැපිං ක්‍රමය, ක්ලිපිං ක්‍රමය හා කොන්ඩියුට් ක්‍රමයයි. බොහෝ විට මෙම ක්‍රම තුනේම යම් යම් ප්‍රමාණ වලින් සංකලනයක් ගෘහ විදුලි කම්බි ඇදීම වලදී යොදා ගනු ලැබේ.

5-04 ක්ලීට් (Cleave) ක්‍රමයේදී යොදා ගනු ලබන කම්බි වල පරිවරණයට හානි නොවන සේ, ඔප සමීභව තනා ඇති පිහත් මැටි ක්ලීට් ඔස්සේ කම්බි ඇදීමේදී කම්බි එකිනෙක ස්පර්ශ නොවන ලෙසත්, වෙනත් ද්‍රව්‍ය හා ස්පර්ශ නොවන ලෙසත්, ඒවා අතර පරතරය සකස් විය යුතුය. මෙම ක්‍රමයේදී කම්බි ක්ලීට් මතම විය යුතු අතර සිමෙන්ති හෝ බදුම (Plaster) හරහා ගෙනයා නොහැක.

5-05 ක්ලීට් ක්‍රමය දැන් බොහෝ දුරට ගාවීතයෙන් ඉවත් වී ඇති අතර ඒ වෙනුවට වඩාත් පිරිමැසුම්දායක ලෝහ ක්ලීප් යොදා ගනු ලැබේ. ක්ලිපිං (Clipping) ක්‍රමය අත නොපොවන හරියේ කම්බි ගෙන යාම සඳහා භෞදම ක්‍රමයකි. ගෙන යායුතු කම්බි සංඛ්‍යාව හා ප්‍රමාණය අනුව ඒවා ප්‍රමාණ කීපයකින් ලබා ගත හැකිය. මේවා වඩා හොදින් සවි කල හැක්කේ ලී මතුපිට වලය. සිවිලිමට ඉහලින් ඇති බාල්ක, පරාල, සිලිම් රාමුව ආදියෙහි කම්බි ඇදීමට ක්ලිපිං ක්‍රමය සුදුසුවේ. ක්ලීප් අතර පරතරය මෙපමණ විය යුතුයයි දැක්වීම ප්‍රයෝජනවත් නොවේ. මේ පිළිබඳ ප්‍රමාණවත් අවබෝධයක් ලබාගත හැක්කේ කම්බි ඇදීමෙන්ය. කම්බියේ ප්‍රමාණය විශාල වන විටත් කම්බි සංඛ්‍යාව වැඩිවන විටත් බර වැඩි වන නිසා ඒ අනුව ක්ලීප් අතර පරතරය තීරණය කර ගතයුතුය. කම්බි පාත් නොවී එකිනෙකින් ඇත් නොවී තිබෙන පරිදින්, පෙනුමට අවලක්ෂණ නොවන පරිදින් සවිකල යුතුය. බොහෝ විට ක්ලීප් සවි වන ස්ථාන ඇසට නොපෙනෙන නමුත් ඒවා හොඳ නිමාවක් (Finish) ඇති වන පරිදී පිළිවෙලට සවි කිරීම වැදගත්ය. ක්ලීප් එක මැද ඇති සිදුරෙන් සුදුසු ප්‍රමාණයේ කම්බි ඇණයකින් ලිය මතුපිට සවිකර, එය මත කම්බි තබා ක්ලීප් එක නියම පරිදී දැඩිව අකුලන විට කම්බි වල පරිවරණ වලට

හානි නොවීමට වග බලා ගත යුතුය. වරක් සවි කල පසු නිතර දිග හැරීමක් නොකළොත් කරදර රහිතව සැලසෙන කාලයක් පවතිනු ඇත (25 රූප සටහන බලන්න)

5-05 ශ්‍රී කේසින් හා කැපිං (Casing and Capping) ක්‍රමය නිවෙස් වල බහුලව පාවිච්චි කෙරෙන ක්‍රමයකි. අත පොවන හරියේ කම්බි ගෙන යාම සඳහා මෙය යාර්ඊක ක්‍රමයකි. තෙතමනය මගින් බාධා ඇති නොවේ නම් නිවෙස් වල විදුලි කම්බි ඇදීම සඳහා යෝග්‍ය ලාභ ක්‍රමය මෙය වේ. මේවා සවි කල විට බිත්තිවල අලංකාරයට හානි වෙයි මතයක් ඇතත් කදිම නිමාවකින් යුත් කැටයම් සහිත මතුපිටක් ඇති කේසිං හා කැපිං වලින් බිත්තියට අලංකාරයක් වුව ගෙන දිය හැක. බොහෝ විට විදුලි කාර්මික යාගේ දස්කම් පිළිබිඹු වන්නේ මේවායේ නිමාව මතය. කෙසේ වෙතත් කොන්ඩියුට් ක්‍රමය ව්‍යාප්ත වීමත් සමගම මෙම ක්‍රමය භාවිතයෙන් ඉවත් වන බව පෙනේ.

ශ්‍රී කේසිං පරිවරණය කල කම්බි කීපයක් ඇහිරිය හැකි වන පරිදි සාදා ඇත. එය බිත්තියේ සවිකර කම්බි අසුරා තව ලිප්ටියකින් ආවරණය කෙරේ. කේසිං විවිධ ප්‍රමාණ රාශියකින් ලබා ගත හැකිය. ඒවා තුල ගෙන යායුතු කම්බි වල ප්‍රමාණයත්, සංඛ්‍යාවත් අනුව මෙසේ සාදනු ලැබේ. සාමාන්‍යයෙන් අහල් එකක් (2.5 cm) පළල ඇති කේසිං එකක 1/044 කම්බි තුනක් ගෙන යා හැක. එහෙත් ඒ ඒ නිෂ්පාදකයා අනුව කේසිං වල ප්‍රමාණ වෙනස් වෙන නිසා මේවා පිළිබඳ ස්ථිරව පැවසිය නොහැක. කේසිං මිලදී ගැනීමේදී යොදනු ලබන කම්බි වල ප්‍රමාණය හා සංඛ්‍යාව ඉදිරිපත් කර ඒ අනුව තෝරා ගත යුතුය.

කේසිං සවි කර ගෙන යාමේදී අවශ්‍යයෙන්ම කල යුතු දෙයකි මුච්චු කිරීම. සාප්පු මුච්චුවේදී කේසිං කෙලවර දෙක ඇලයට කපා ගොදින්නේත්ත වන සේ සවි කරනු ලැබේ. පියනේ හෙවත් කැපිං එකේ මුච්චුව කේසිං මුච්චුව මතම යොදනු නොලැබේ. (26 රූප සටහන බලන්න) එයින් මුච්චුවේ ශක්තියද වැඩිවේ.

“ටී” (T) මුච්චුව හා “එල්” ( L ) මුච්චුව නවත් මුච්චු වර්ග දෙකකි. “එල්” මුච්චුව 27 රූප සටහනේ දක්වා ඇත.

කේසිං සහ කැපිං සිමෙන්ති හෝ බදුම හරහා නොදමන අතර තෙතමනය හෝ වතුර කාන්දුවීම් ඇති තැන් වලද යොදනු නොලැබේ. කේසිං ඔස්සේ ගෙන ආ කම්බි බිත්ති හෝ කොන්ක්‍රීට් හරහා ගෙන යන විට කොන්ඩියුට් කැබැල්ලක් යොදා ගත හැක.

5-07 බිත්ති ඇතුළතින් කම්බි ගෙන යාමෙන් බිත්ති පිරිසිදුව නො ගැනීමට ආධාර වන නිසා කොන්ඩියුට් (Conduit) ක්‍රමය දැන ඉතාමත් බහුලව භාවිතා කෙරෙන ක්‍රමය බවට පත් වී ඇත. අලුතින් ගෙයක් ගොඩ

නැව්මේදීද, විශාල ගොඩනැගිලි වලද කොන්ඩියුටම යොදා ගනු ලැබේ. මෙය කලින් සඳහන් කල ක්‍රම වලට වඩා ආරක්ෂා සහිත වේ. නිවෙස් වල සිවිලිමට ඉහලින් වෙනත් ක්‍රමයකට කම්බි ඇදීමෙන් පසුව බිත්ති තුළින් සිරස්ව පහලට ඇදීමේදී පමනක් කොන්ඩියුට යොදා ගැනීම බොහෝවිට දැකිය හැකිය. මෙය අර්ධ කොන්ඩියුට (Half Conduit) ක්‍රමයයි. කොන්ඩියුටද ඒවා හරහා ගෙන යායුතු කම්බිවල ප්‍රමාණය හා සංඛ්‍යාව අනුව විවිධ ප්‍රමාණවලින් යාදනු ලැබේ. කොන්ඩියුට සවි කිරීමේදී විශේෂ මෙවලම් හා ආයුධ රාශියක්ද විශේෂ දක්ෂ නාවයක්ද අවශ්‍ය වේ. කොන්ඩියුට වල සවි කිරීම්ද (Fittings) රාශියකි. සාමාන්‍යයෙන් අරපිරිමැසුම්, ලෙසන් සකුටුදයක ලෙසන් කම්බි ඇදීම සඳහා කේසිං හා කැපිං ක්‍රමය යෝග්‍යයය. බිත්තියෙන් ඉහල අත නොපොවන හරියේ ලී මතුපිට වලදී ක්ලිප් යොදා ගත හැකි වන අතර බිත්ති, කොන්ක්‍රීට් හරහා කම්බි ගෙනයාමේදී කොන්ඩියුට කැලිද යොදා ගත හැක.

මෙම කම්බි ඇදීමේ ක්‍රම පිළිබඳ නිපුණතාව එම වැඩ කටයුතු වල ප්‍රායෝගිකව නිරත වීමෙන්ම ලබා ගත හැක්කක් වනා කියවීමෙන් ලැබිය හැකි දෙයක් නොවේ. කවද මේ සඳහා මේසන් වැඩ, හා වඩු වැඩ පිළිබඳ සෑහෙන දක්ෂතාවක්ද අනිවාර්ය යෙන්ම තිබිය යුතුය.

## 6. විදුලි පද්ධතියේ සංසටක

- 6-01 ලී කුඤ්ඤය
- 6-02 ලී පුවරු
- 6-03 සිවිලිම රෝස්
- 6-04 බල්බ් හෝල්ඩරය හා ඇඩැප්ටරය
- 6-05 ස්විචය
- 6-06 පේනු හා පේනු රඳවන

6-01 ලී කුඤ්ඤය උල් හැඩයකට සමාන ලී කැබැල්ලකි. බිත්ති මත සවි කෙරෙන බොහෝ උපාංග වල පදනම මෙයයි. බිත්ති සිදුරු කර මෙය බිත්ති මට්ටම දක්වා ගිල්වා බදුම් යොදා තද කරනු ලැබේ. සමහර උපාංග සඳහා මේවා එකකට වඩා බිත්තියට ගිල්වීමට සිදුවේ.

6-02 ලී පුවරු, ස්කුරුල්පු ඇණ මගින් කලින් බිත්තියට ගිල්වූ කුඤ්ඤවලට සවි කරනු ලබයි. සිවිලිම හෝ බාල්ක වලට නම් මේවා කෙළින්ම සවිකළ හැක. ඉන්පසු වෙනත් විදුලි උපාංග මේවා මත සවි කරනු ලැබේ. වෘත්තාකාර (Circular) ලී පුවරු වල අඟල් තුනක (7.5cm) පමණ විෂ්කම්භයක් ඇත. මෙය මත සරල ස්විචයක් හෝ සිවිලිම රෝස් එකක් සවිකළ හැක. (28 රූප සටහන බලන්න.)

එහි ඇතුළත මැද කුහරයක් වන සේ සාදා ඇත. කේසින් තුළින් එන කම්බි, මෙය හරහා විදින ලද සිදුරු තුළින් පිටතට ඇද අග්‍ර වලට සවි කරනු ලැබේ. චතුර්ශ්‍රාකාර (Rectangular) ලී පුවරු විවිධ ප්‍රමාණවලින් ලබාගත හැකිය. ස්විච, පේනු රඳවන, ප්‍රධාන ස්විචය ආදී උපාංග සියල්ලම කේසි. ක්‍රමයේදී සවි කිරීමට සිදුවන්නේ ලී පුවරු මතය. කේසි. ඇතුළුවීම හා පිටවීම සඳහා ඒවායේ දුර වල කට්ට කැපීමත්, කම්බි ඇද ගැනීමට හා ඇණ යෙදීමට සිදුරු සලකුණු කර විදීමත් හොඳ නිමාවක් ලැබෙන පරිදි කිරීම අවශ්‍ය වේ.

6-03 විදුලි පහන එල්ලාගෙන සිටින අතරම එයට විදුලිය සැපයීමත් සිවිලිම රෝස් (Ceiling Rosce) එක මගින් සිදු කෙරේ. වෘත්තාකාර ලී පුවරුවට ඉස්කුරුල්පු ඇණ මගින් සවිකරනු ලබන මෙහි අග්‍ර දෙකට

ලීයේ සිදුර තුළින් එන උදසින කම්බිය ලූප් ඉන් ක්‍රමයටත් ස්විචයේ සිට එන කම්බිය සාමාන්‍ය ක්‍රමයටත් සවි කරනු ලැබේ. එම අග්‍රවලට හෙලන කම්බිය (Drop Cord) සවි කරනු ලැබේ. පහතේ බර අග්‍ර වලට බලපෑම වැලැක්වීමට විශේෂ උපක්‍රමයක් යොදා ඇත.

මෙය පහතේ බර දරා සිටී. (29 රූප සටහන බලන්න.)

මෙම උපකරණයේම විශේෂ ස්වරූපයක් වන බැටන් හෝල්ඩරයට (Batten Holder) හෙලන රැහැන් නැතිවම විදුලි බුබුල සවි කල හැක.

6-04 සිවිලිම් රෝස් එකේ සිට එන කම්බියට සවි වීමටත් බල්බය සවි කිරීමටත් හැකිවන සේ හෝල්ඩරය සකස්වී ඇත. රාත්තල් 3(1.36Kg) බර පහනක් සඳහා 14/.0076 ද රාත්තල් 5(2.27kg) බර පහනක් සඳහා 23/.0076 ද හෙලන රැහැන් (Drop Cord) සුදුසුය. බල්බය සවි කල පසු බිම සිට ඇල්විය නොහැකි තරම් ඉහළින් තිබිය යුතුය. දිගුවක් (Extention) ගැනීමට මෙයට ඇඩප්ටරයක් (Adptor) සවි කල යුතුය.

6-05 විවිධ ප්‍රමාණවල ධාරාවන් සඳහා විවිධ ප්‍රමාණවල ස්විච වර්ග ඇත. සාමාන්‍ය ඇම්පියර් පන්දේ ස්විච වෘත්තාකාර ලී පුවරු මත සවි කෙරේ. එය හරහා එන සවිව කම්බිය ස්විචයේ එක් අග්‍රයකදී ලූප් ඉන් කෙරේ. (28 රූප සටහන බලන්න.)

බිත්තියේ ගිල්වන ස්විච වර්ග, දෙකේ, තුනේ කට්ටල් (Two or Three Gang) වශයෙන් සාදනු ලැබේ. තෙම- ස්විච (Three Way Switch) මේවාට වඩා වෙනස් වර්ගයකි. මේවා දෙකක් මගින් එක් විදුලි පහනක් ක්‍රියා කර විය හැකිය. එහි අසව අග්‍ර (Hinge point) එකක්ද, වරක අග්‍ර (Travellers points) දෙකක්ද ඇත. මෙම ස්විච දෙකකින් තනි විදුලි පහනක් ක්‍රියාකරවන ආකාරය 30 රූප සටහනේ දැක්වේ.

ස්පර්ශක (Contacts) අතර රොඩු සිරවීම සාමාන්‍ය ස්විච වල ඇතිවිය හැකි දෝශයකි. එහෙයින් අවශ්‍ය වීට පියන ගලවා ස්පර්ශක අතර පිරිසිදු කල යුතුය. මෙතෙක් සාකච්ඡා කල ස්විච සවිව කම්බිය පමණක් පාලනය කරන 'සිංගල් පෝල්' (Single pole) ස්විච වේ. උදසින හා සවිව කම්බි දෙකම පාලනය කරන ප්‍රධාන ස්විචය ට්‍රිප් ස්විචය වැනි වර්ග "ඩබල් පෝල්" (Double pole) ස්විච වේ.

6-06 අවශ්‍ය වේලාවට විදුලි සැපයුමට සම්බන්ධ කිරීමට අවශ්‍ය විදුලි උපකරණ වලට ජේනු සම්බන්ධ කෙරේ. කුරු දෙකේ ජේනු වලට සවිව හා උදසින කම්බි පමණක් සවි කල හැක. කුරු තුනේ ජේනු වලට බිම් කම්බියද සවි කල

හැකි නිසා නිතර අභ්‍යන්තර උපකරණ වලට මේවා අවශ්‍යම වේ. බිම් කම්බිය සවි වන කුර අනෙක් දෙකට වඩා දිග නිසා රඳවනයට ඇතුළු කල විට සජීව හෝ උදසින කම්බි සම්බන්ධ විමට පෙරම උපකරණය බිම් ගත වේ. විශාල ජවයක් ඇති උපකරණ සාමාන්‍යයෙන් රඳවන වලට සවි කිරීමෙන් සිදු විය හැකි අනතුරු වැළැක්වීමට ඒවා සඳහා වෙනස් හැඩයේ හෝ වඩා විශාල ජේන්‍ර් යොදනු ලැබේ. ජේන්‍ර් වලට කම්බි යොදන ආකාරය 31 රූප සටහනේ දැක්වේ. ජේන්‍ර් වල හෝ උපකරණ කුල කම්බි වැරදියට සම්බන්ධ විමක් නිසා සිදුවිය හැකි අනතුරු වලට ඉඩක් නොලැබෙන පරිදි කුරු තුනේ ජේන්‍ර් ද ස්විචය සහිත ජේන්‍ර් රඳවනද යෙදීම සුදුසුය.

## 7. සරල විදුලි උපකරන

විදුලි ස්ත්‍රීක්කය තුළ ඇති තාපක මූලිකය (Heating Element) රත්වීම මගින් ස්ත්‍රීක්කය රත්වේ. අවශ්‍ය ප්‍රමාණයකට රත්වූ පසු විදුලි ධාරාව කපා හැරීමට තර්මෝස්ටැට් (Thermostat) නම් උපකරණයක් යොදා ඇත. ස්ත්‍රීක්කයේ තාප පාලන ඇනය මගින් මෙය පාලනය කෙරේ. විදුලිය ගලා යන අතර ස්ත්‍රීක්කය රත් වන බව දැක්වීමට කුඩා බ්ලේබයක්ද සවි කර ඇත. මෙය නිතරම අත පත ගැවෙන ලෝහ රාමුවක් සහිත උපකරණයක් නිසා බිම් හත කිරීම අවශ්‍ය වේ. තාපන මූලිකය හොඳින් පරිවරණය කර ඇතත් විදුලි කාන්දු වීම සිදු වීමට ඉඩ ඇත. නිතර රත්වීම, එහා මෙහා සෙලවීම නිසා කම්බි ඇඹරීම හා ඇදීම නිසා සජීව කම්බිය කැඩී හෝ ගැලවී පරිවරණය ඉවත් වී ලෝහ රාමුවට ස්පර්ශ වීමට ඉඩ ඇත. නෙපොට් සුනම්‍ය රැහැනේ කොළ පාට කම්බිය උපකරණයේ රාමුවට සවිවන අතර එය පේනුවේ Eලකුණින් දක්වා ඇති අග්‍රයටද, රතු සජීව කම්බිය P හෝ L අග්‍රයටද, කලු උදුසින කම්බිය N අග්‍රයටද සම්බන්ධ කර ඇත. රෙදි මැදීමේදී නිතර ඒ මේ අත හැරවීම හා කර-කැවීම නිසා කම්බිය ඇදීමෙන් හා ඇඹරීමෙන් පේනුවේ කම්බිද ගැලවී ගොස් පරිපථය උහුචත් වීමට හෝ විදුලි කාන්දු වීමට ඉඩ ඇත. ට්‍රිප් ස්විචය හා විලායක නියම ආකාරයට තිබේ නම් අනතුරක් සිදු වීමට පෙර පරිපථය ක්‍රියා විරහිත වනු ඇත. මෙම රැහැන් පේනුව තුළදී මෙන්ම ස්ත්‍රීක්කය තුළදීද පරීක්ෂා කර බලා හානි වී ඇත්නම් අලුතින් සවි කල යුතුය.

විදුලි ලිප් මත භාජන තබන විට ඒවායේ පතුලේ වතුර බිංදු තිබීමෙන් තාපන මූලිකයට හානි සිදු විය හැකිය. භාජනය ලෝහමය එකක් නම් එයට විදුලිය කාන්දු වීමටද ඉඩ ඇත. මේ නිසා විදුලි ලිප් මත භාජන තැබීමට පෙරත් භාජනය ආපසු ගන්නා විටත් එහි විදුලි සැපයුම නැවැත්වීම (OFF) යෝග්‍යය. 'ස්විචය සහිත' පේනු රඳවනයක් මෙහිදී ප්‍රයෝජනවත් වේ. විදුලි ලිප් වල තාපන මූලිකය කැඩී ගිය විට එය ගලවා දමා අලුත් මූලිකයේ කොන් දෙක, අග්‍ර දෙකට සවි කර සමාන ඇදීමක් ඇති වන පේ මැටි දරය දිගේ ඇතිරිය යුතුය. එහෙත් වොට් 1000 ක් සඳහා සකස් කල විදුලි ලිපකට වොට් 1500 ක තාපක මූලිකයක් නොයෙදිය යුතුය. එය එම ලිපට ඔරොත්තු නොදෙන තරම් රත්වීමට ඉඩ ඇති අතරම ඔබේ පේනු රඳවනයට කලින් මෙන් එක හමාරක ජවයක් යෙදීමක් වැනිය. එවිට කලින් මෙන් එක හමාරක් විශාල ධාරාවක් ඇද ගනී.

දහර ගැසූ ලෝහ නලයක් තුළ පරිවරනය කරන ලද තාපක මූලිකයක් යොදා ඇති ගිල්ලන තාපකය (Immersion Heater) පාවිච්චි කිරීමේදී ජලය නොද රත් කිරීම මෙන්ම නියමිත මට්ටමට වඩා ඉහලින් ජලය දමා

රත් කිරීමෙන්ද උපකරණයට හානි සිදු විය හැක. මේවායේ මීට ලී හෝ ප්ලාස්ටික් වැනි පරිවාරක ද්‍රව්‍යයකින් තනා ඇතත් මේවාටද බිම් කම්බියක් සවි කෙරේ. විදුලි කාන්දු වීමක් නිබුනහොත් එය ගිල්ලන ලද ජලය ඔස්සේ පවා විදුලි සැර වැදීමට ඉඩ ඇත.

මෙහි ඉහත සඳහන් කල උපකරණ ක්‍රියා විරහිත වීමට බොහෝ විට හේතු වන දෝශයකි, ඒවායේ කම්බි තට්ටු වීම, ඇඹරීම, ඇදීම යනාදී හේතු නිසා ගැලවී යාම. මෙය උපකරණය තුළදී හෝ පේනුව තුළදී විය හැකිය. මේ නිසා උපකරණයක් ක්‍රියා විරහිත වූ විට ඊට හේතුව කම්බි ගැලවීමදැයි පරීක්ෂා කර බලනු ලැබේ. අග්‍ර වලට කම්බි සම්බන්ධ කිරීම ගැන කලින් පරිච්ඡේදයකදී විස්තර කර ඇත. තවද සජීව කම්බියේ ලෝහ රාමුවේ ගැටීම මගින් විදුලි කාන්දු වීම වලටත්, සජීව හා උද්‍යුත කම්බි ස්පර්ශ වීම මගින් උග්‍රවක් වීමටත් ඉඩ ඇත. මේ නිසා කම්බි සවි කර ඇති අග්‍රද කම්බි වල තත්වය පිළිබඳවද නිතර සැලකිලිමත් විය යුතුය. විදුලි පහන් වල නම් කම්බි අවුරුදු ගණනාවක් ගියත් මාරු කිරීමක් අවශ්‍ය නොවන නමුත් විදුලි උපකරණ වල කම්බි නම් නිතර මාරු කිරීම අවශ්‍ය වේ.

රැවුල කපන යන්ත්‍ර, වෙප් රෙකෝඩර්, රේඩියෝ වැනි ලෝහමය රාමුවක් නොමැති උපකරන වල බොහෝ විට බිම් කම්බියක් යොදා නොමැත. රැවුල කපන යන්ත්‍ර වල මුහුණේ ස්පර්ශවන බ්ලේඩ් කට්ටලය එහි විදුලි මෝටරයට සවි වී ඇත්තේ බොහෝ විට ප්ලාස්ටික් වැනි පරිවාරක ද්‍රව්‍යයකිනි. මීට කලින්ද සඳහන් කල පරිදි විදේශ වල නිපදවන මෙවැනි උපකරණවල වෝල්ටීයතා කීපයක් සඳහා සකස් කර ඇත. එම තේරීම් ස්විචය වෝල්ටී 230 ට කරකවා නොදන්නා අයෙකු අතින් හෝ එය වෙනස් කිරීමට ඉඩක් නොලැබෙන පරිදි ස්විචය වැසී යන සේ වෙප් කැල්ලක් ඇලවීම සුදුසුය.

බිම් කම්බියක් ඇතත් නැතත් යම් විදුලි උපකරණයක කොටස් ගැලවීම් හෝ අලුත් වැටීයාවක් ආදිය කිරීමට අදහස් කරන්නේ නම් පේනු රඳවනා-යෙන් ඉවතට ගලවා ගත යුතුය. උපකරණය ඇති ස්විචය හෝ පේනු රඳවනයේ ස්විචය වසා තැබීම පමණක් ප්‍රමාණවත් නොවේ. මක්නිසාද යත් සජීව කම්බිය හා උද්‍යුත කම්බිය පේනු රඳවනය තුළ වැරදියට යොදා තිබුණොත් උපකරණය ක්‍රියා නොකරන විට පවා උපකරණය තුළ විදුලිය තිබිය හැකිය.

විදුලිය පිළිබඳ කටයුතුවලදී පලපුරුදු විදුලි කාර්මිකයෙකුගේ සේවය ලබාගැනීම ඉතා වැදගත්ය. විලායක අලුතින් දැමීම වැනි සුලු කටයුතු වලදී පවා සැමවිටම ප්‍රධාන ස්විචය වසා (off) තැබීම ඉතා වැදගත්වේ. අලුත් වැටීයාවක් අවසන් වී විදුලි කාර්මිකයාගේ අනුමැතිය ලැබෙන තෙක් යලිත් එය දැමීම (on) නොකල යුතුය.

## 8. ඇස්තමේන්තුවක මූලික පියවර

නිස් හය වැනි පිටුවේ අවසාන උප පරිපථ සැලැස්ම අනුවද, 19 රූප සටහනේ විදුලි සැලැස්ම ලකුණු කල ජලාන අනුවද ඇස්තමේන්තුව සකස් කිරීම දුෂ්කර නොවේ. වෙන වෙනම ක්‍රියා කරවිය යුතු විදුලි පහන් 14 සඳහා ඇම්පියර් පහේ ස්විච් 14 ක්ද, බිත්ති පහන් සඳහා උපාංග හතරක්ද, සිව්ලිමෙන් එල්ලෙන පහන් පහ සඳහා සිව්ලිම් රෝස් හා බ්ලේබ් හෝල්ඩර් පහ බැගින්ද, සිව්ලිමට හෝ හුඩි එකට සවි කරන පහන් සඳහා බැටන් හෝල්ඩර් පහක්ද, සාමාන්‍ය ඇම්පියර් පහේ ජේනු රඳවන හයක්ද, ඇම්පියර් පහලොවේ ජේනු රඳවන එකක්ද අවශ්‍ය වේ.

සිව්ලිම් රෝස් පහක්ද, ඇම්පියර් පහේ ස්විච් දෙකක්ද, බැටන් හෝල්ඩර් පහක්ද සඳහා වෘත්තාකාර ලී පුවරු දෙලහක්ද අවශ්‍ය වේ.

ස්විච් හයක් යුගල වශයෙන් සවි කිරීමටත්, ජේනු රඳවන හතක් සවි-කිරීමටත් 3"-6" (7.5cm x 15cm) ලී පුවරු 10 ක්ද; ස්විච් හතරක් එකට සවි කිරීමටත්, ප්‍රධාන ස්විච් සවි කිරීමටත් 6" x 6" (15cm x 15cm) ලී පුවරු දෙකක්ද අවශ්‍යය. මීට අමතරව ටිප් ස්විච්ගේත් බෙදුම් පුවරුවෙන් විශාලත්වය අනුව තවත් ලී පුවරු දෙකක්ද, අවශ්‍යවේ.

ඇම්පියර් 45 ක් සඳහා වන ප්‍රධාන ස්විච්ගේ හා ටිප් ස්විච්ගේද, විලාසක හයක බෙදුම් පුවරුවක්ද අවශ්‍ය වේ. බිම් ගැන්වීම සඳහා කලින් පරිවර්ණයක සඳහන් කල පරිදි පබ්ප්ප දෙකක්ද කම්බිය තදින් වෙලිමට ගන්නා කලම්ප කට්ටල් දෙකක්ද අවශ්‍ය වේ.

නිස් හයවැනි පිටුවේ දක්වා ඇති පරිදි සුදුසු ප්‍රමාණයේ කම්බි රතු හා කලු පාට වලින් ගත යුතුය. ප්‍රධාන පරිපථය සඳහා කම්බිද බිම් කම්බි සඳහා කම්බිද අවශ්‍ය වේ.

ප්‍රධාන දෙරටුව අසල කොන්ක්‍රීට් හුඩි එක හරහාද, නාන කාමරයේ බිත්තිය හරහාද, කම්බි ගෙන යාමට කොන්ඩියුට් කැලී දෙකක් අවශ්‍යය. සිව්ලිමට ඉහල කොටස් වලදී කම්බි ගෙන යාමට ප්‍රමාණ, කිපයකින් ක්ලිප් පැකට්ටු, ප්‍රධාන වශයෙන් බිත්ති මත කම්බි ගෙන යාමට නොයෙක් ප්‍රමාණ වල කේසිං සහ කැපිං ද අවශ්‍ය වේ.

මෙහිදී අවශ්‍ය වන විදුලි ,කම්බි කේසිං හා කැපිං ප්‍රමාණයන් තීරණය කිරීමේදී නිවසේ කාමරවල දිග පළල, සිව්ලිමට ඇති උස, බිත්තිවල සනකම ආදී කරුණු රාශියක් ගැන සලකා බැලිය යුතු වේ.

මේවාට අමතරව විවිධ ප්‍රමාණ වල කම්බි ඇණ හා ඉස්කුරුපු ඇණද, ලිපි රාශියක්ද, හෝල්ඩර් එල්වීම සඳහා හෙළන කම්බි (Drop Cord) ද දැක්වේ.

මේවායේ මිල ගණන් අනුව මෙහි ඉදිරිපත් කර ඇති සැලැස්මේ ඇති නිවසේ විදුලි කම්බි ඇදීමේදී ඉවස සඳහා ඇස්තමේන්තුව පිළියෙල කර ගත හැකිය. එයටම විදුලි කාර්මිකයාට ගෙවන ගාස්තුව ද එකතු කල විට වියදම් ඇස්තමේන්තුව සම්පූර්ණ වේ.

බලශක්තිය  
MW

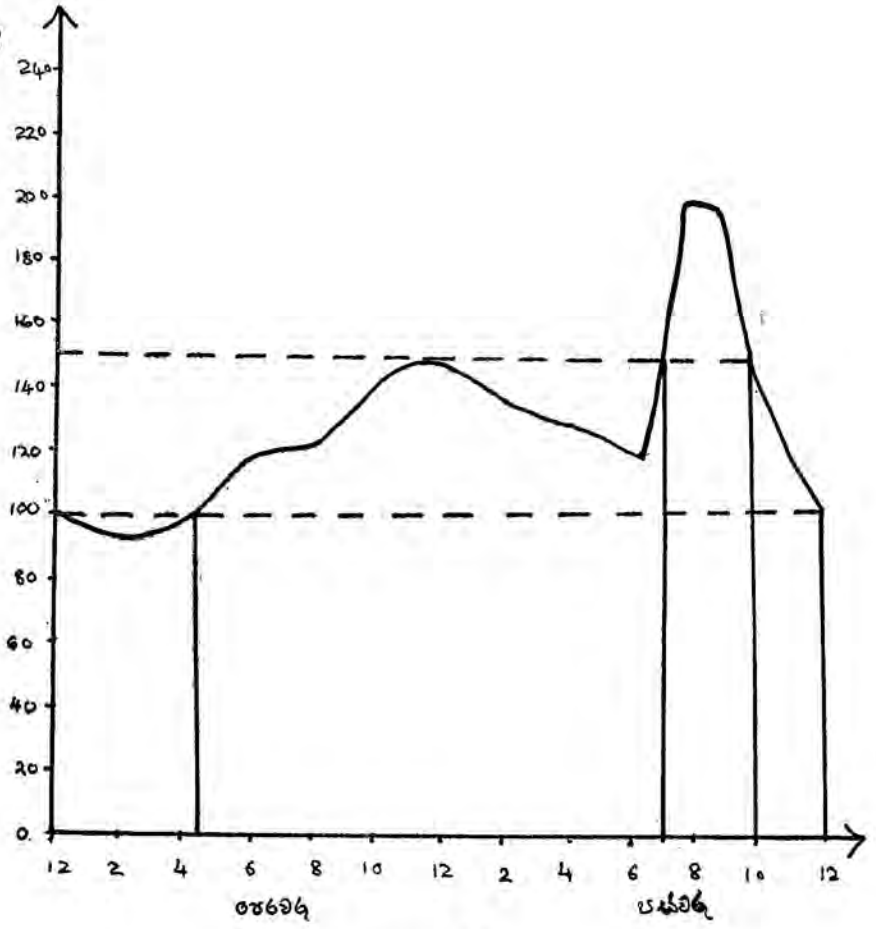

වේලාව

1 ප්‍රස්ථාර සටහන (14 පිටුව)

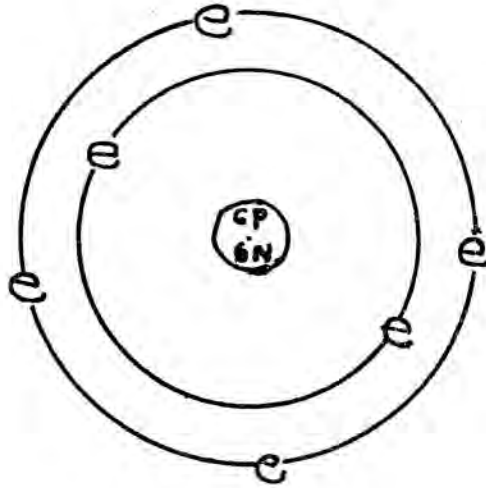

1. රූප සටහන

කැබන් පරමාණුව  
P ප්‍රෝටෝන්

N නියුට්‍රෝන්  
e ඉලෙක්ට්‍රෝන්

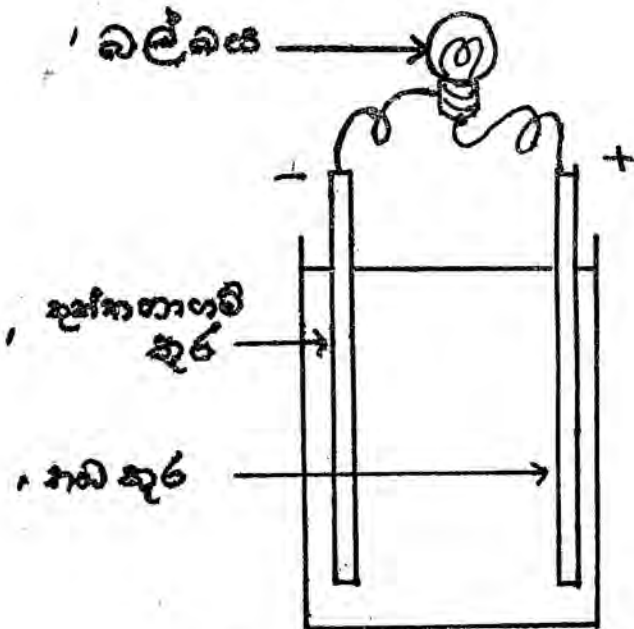

2. රූප සටහන

සරළ කෝෂය



3. රූප සටහන  
කෝෂ ශ්‍රේණිගතව

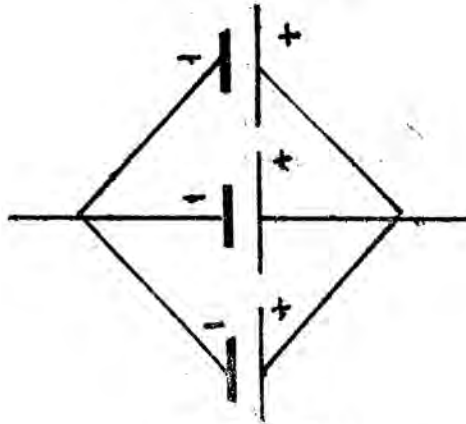

4. රූප සටහන  
කෝෂ සමාන්තරව

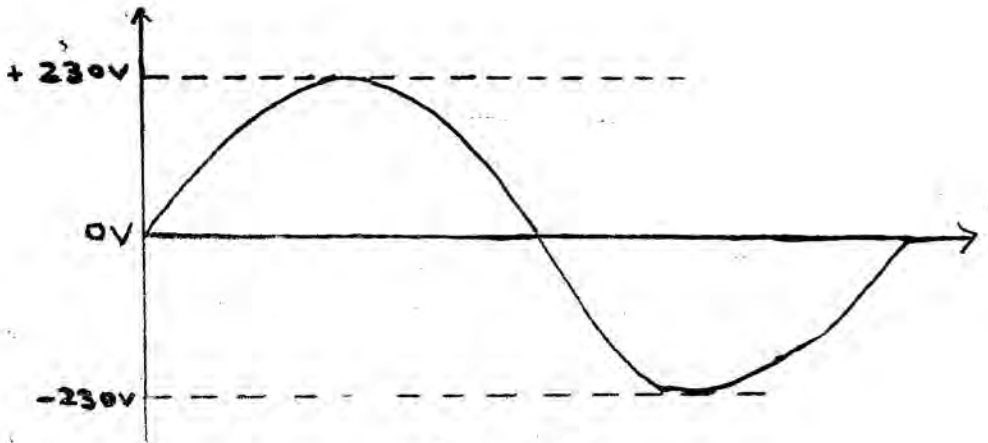

5. රූප සටහන

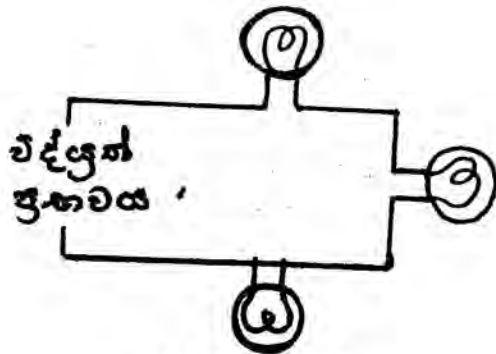

6 රූප සටහන  
බල්බ තුනකිනට

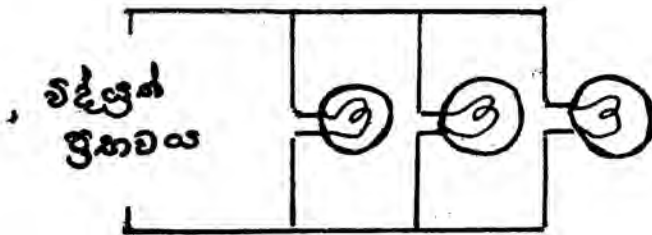

7 රූප සටහන  
බල්බ සමාන්තරව

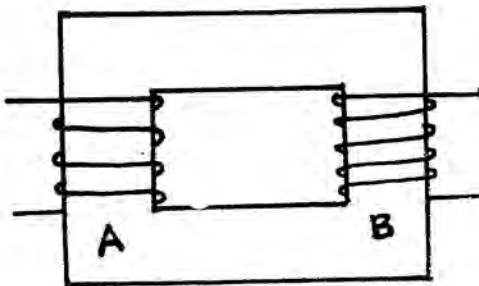

8 රූප සටහන  
සරල පරිණාමකය  
A ප්‍රාථමික ඵකුම  
B ද්විතීය ඵකුම

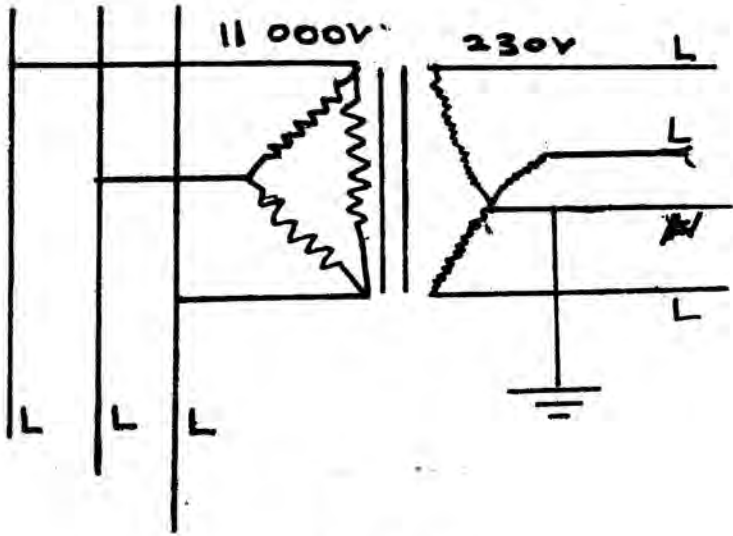

9 රූප සටහන

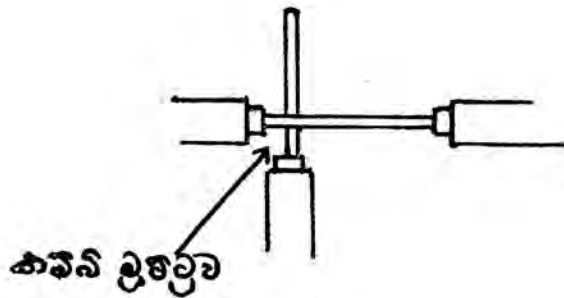

10 රූප සටහන

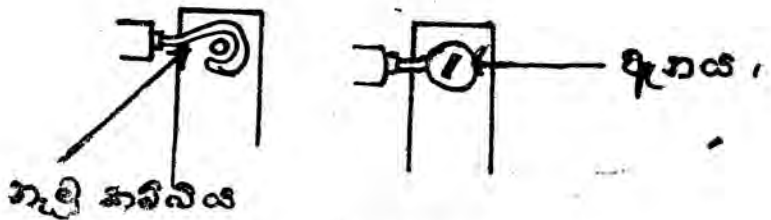

11 රූප සටහන

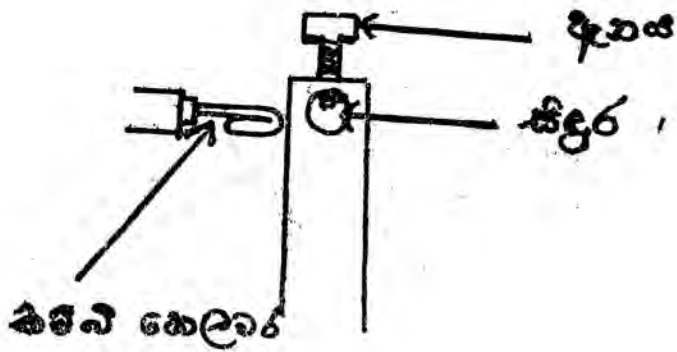

12. රූප සටහන

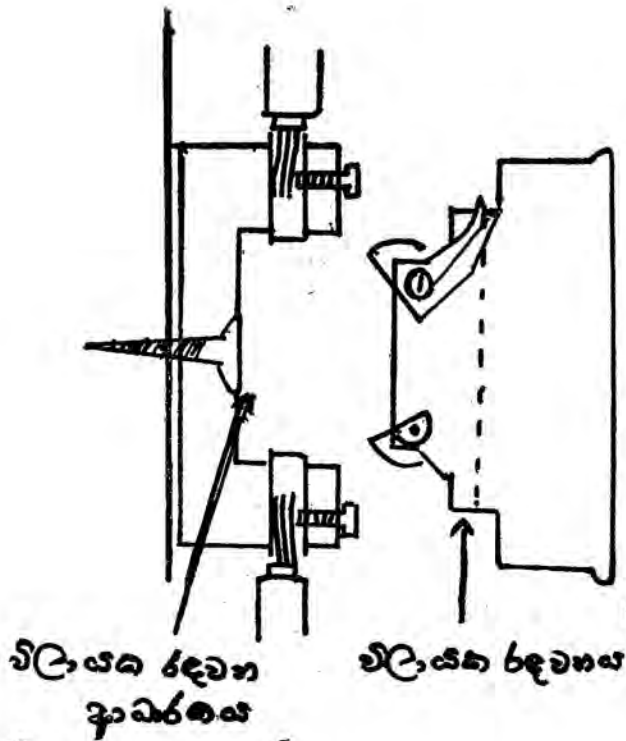

13. රූප සටහන

විලාසක රඳවනය හා ආධාරකය

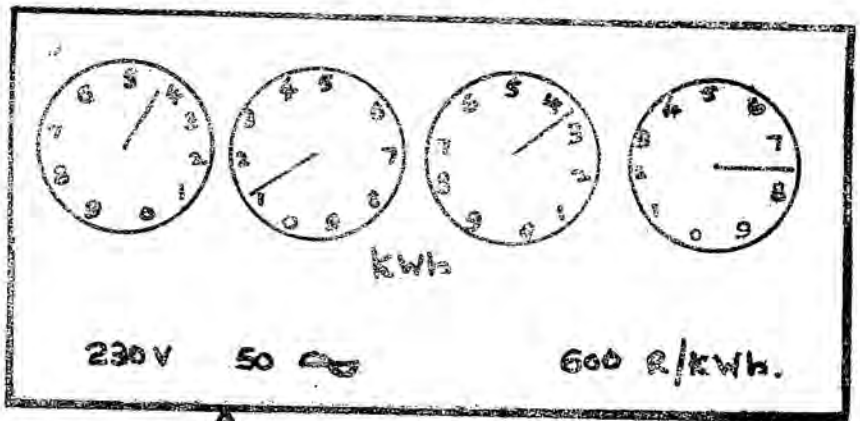

සජ්ජා විවර සහ ප්‍රමුණාණ.

14 රූප සටහන

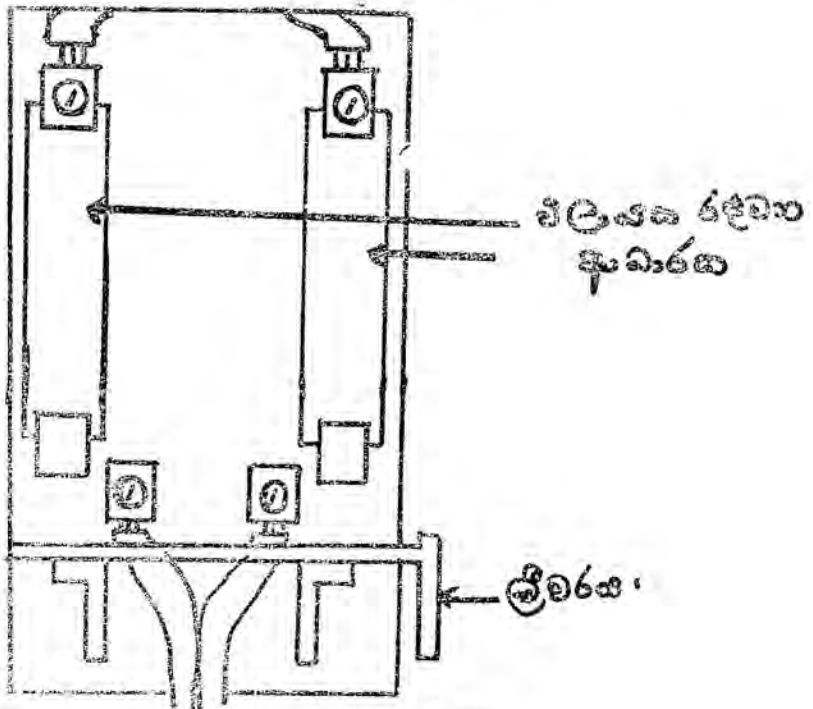

15 රූප සටහන

ප්‍රධාන සම්බන්ධතා පියන සහ විද්‍යුත් රඳවනය සලසා ඇත

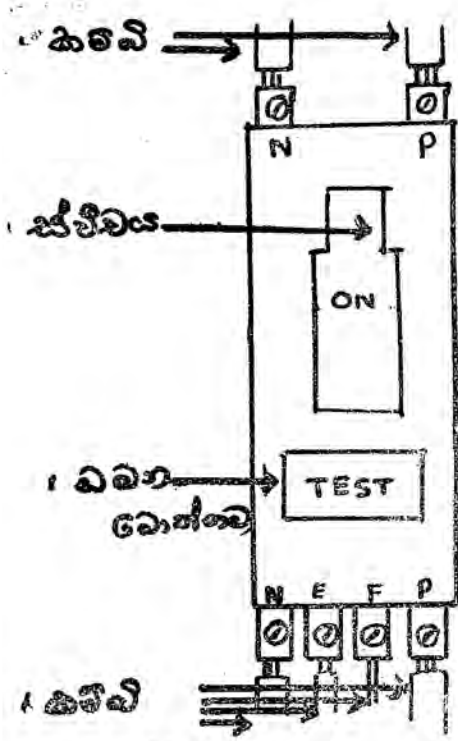

16 රූප සටහන  
ට්‍රිප් ස්විචය

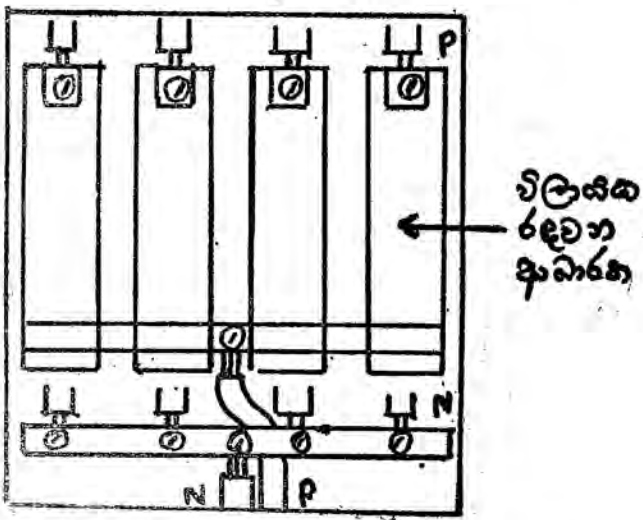

17 රූප සටහන  
අවසාන උප පරිපථ හතරක බෙදුම් පුවරුව  
විලාසක රඳවන ඉවත්කර ඇත.

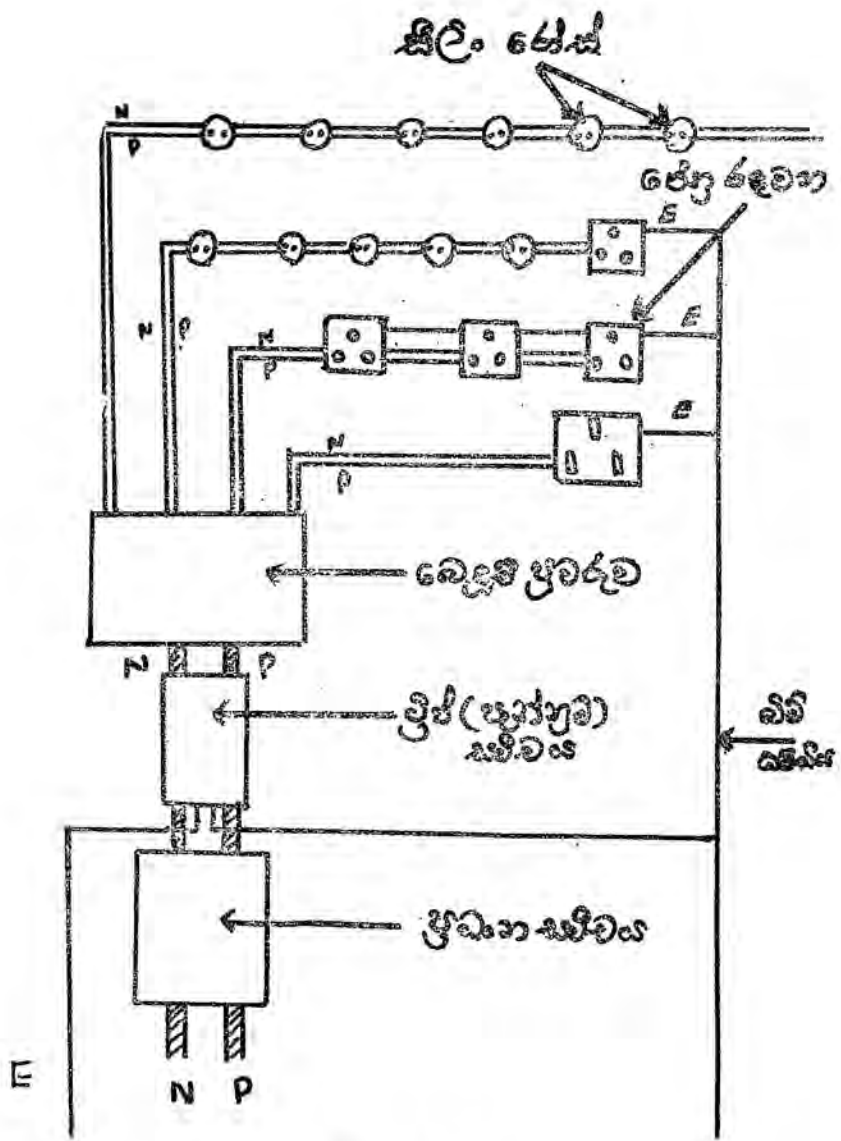

18 රූප සටහන

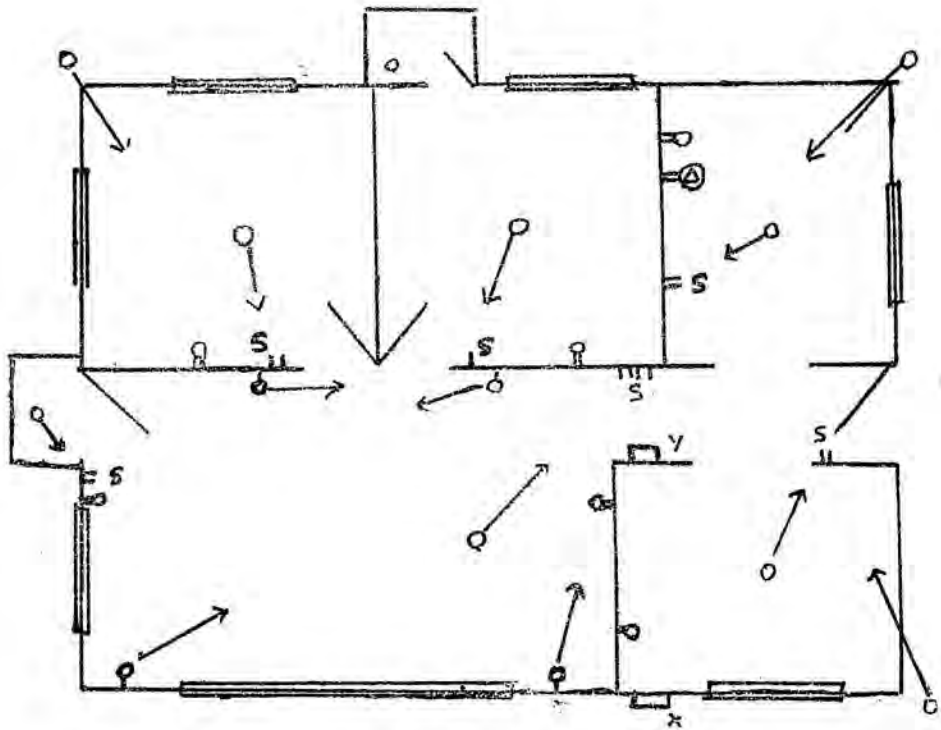

19 රූප සටහන  
 ගෘහ විද්‍යා පද්ධතියේ සැලැස්ම

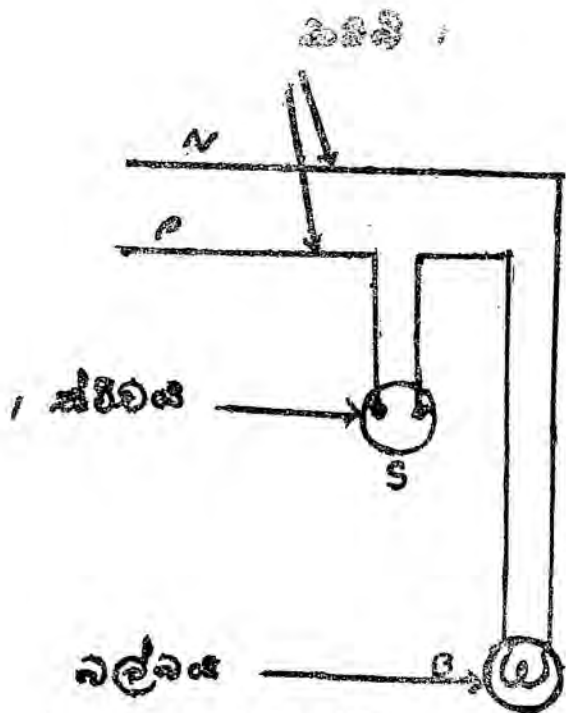

20 රූප සටහන

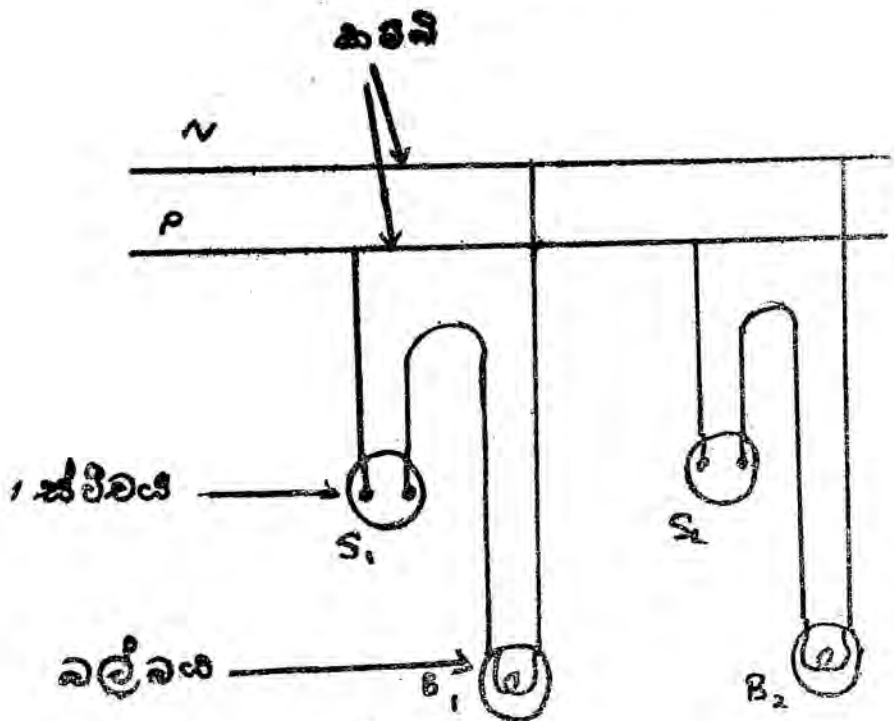

21 රූප සටහන

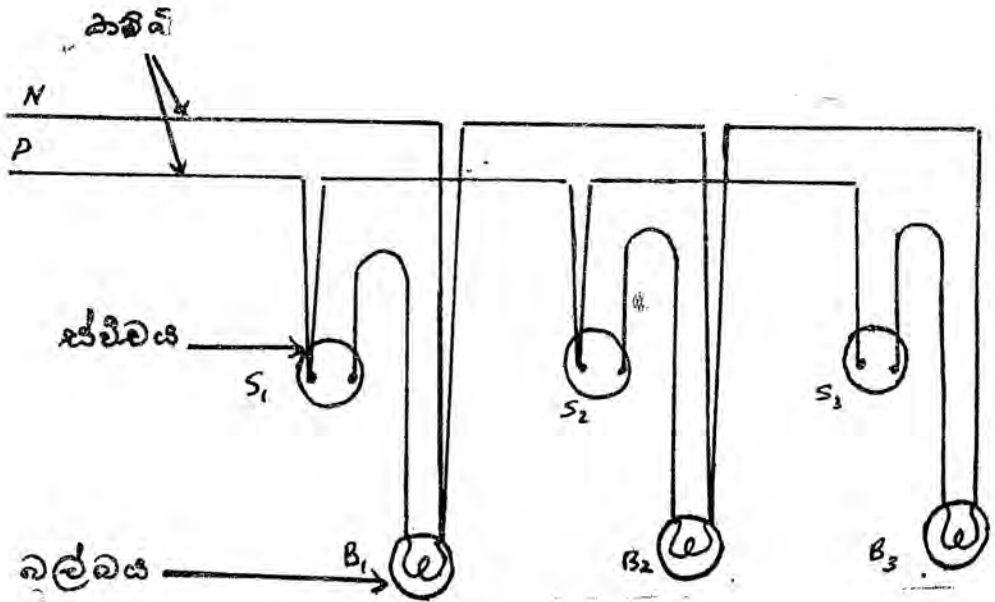

22 රූප සටහන

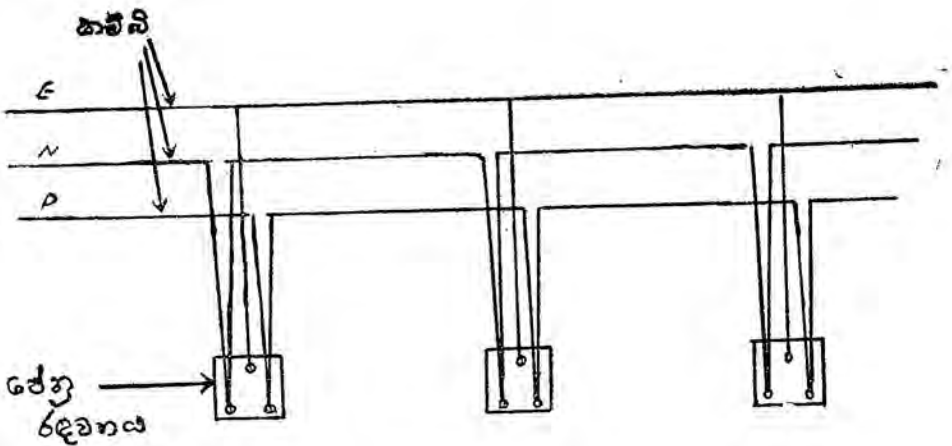

23 රූප සටහන

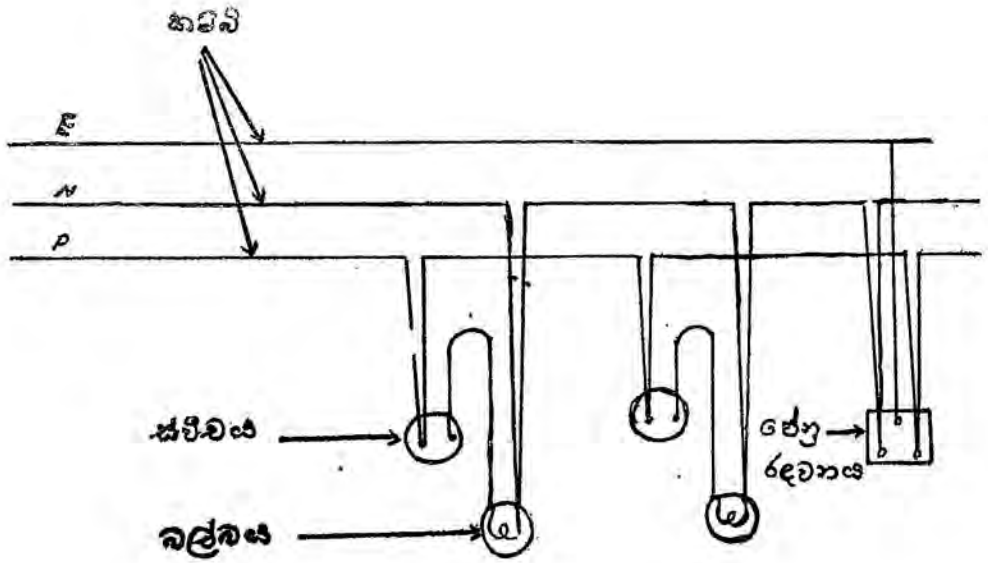

24 රූප සටහන

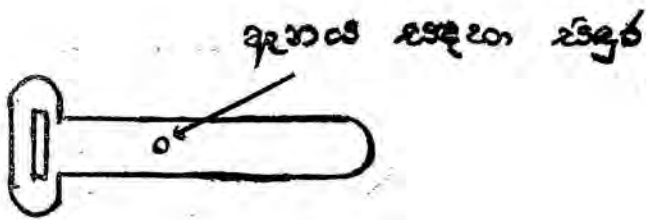

25 රූප සටහන



26 රූප සටහන

A ජ.පි. ඉවුරුම  
B ක.පි. ලිපිවල

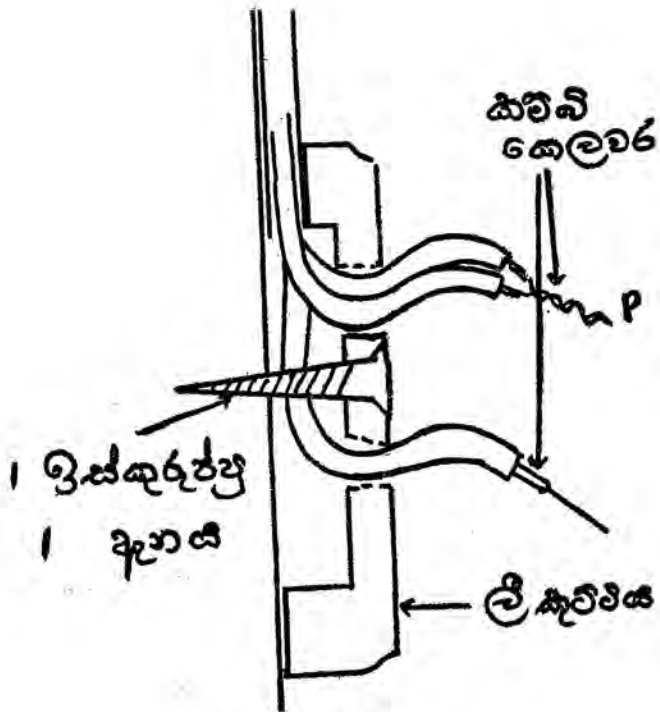

28 රූප සටහන

කවි සැදුන දාල

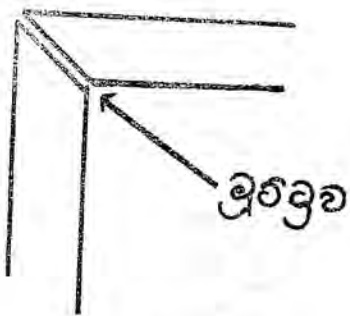

27 රූප සටහන

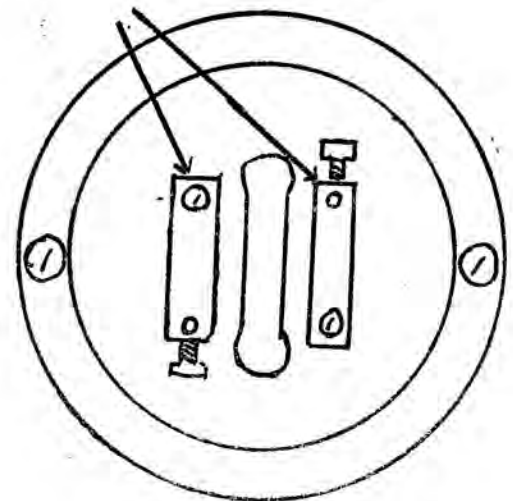

29 රූප සටහන  
සිලිං රෝස්

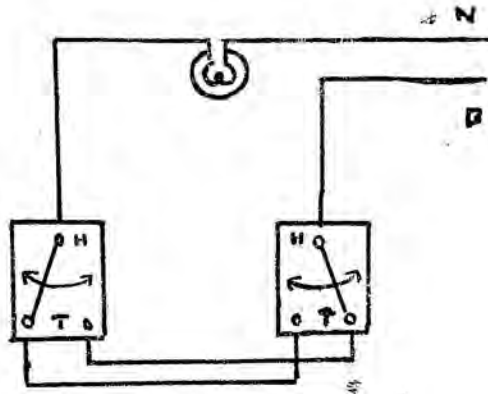

30 රූප සටහන

ජ්‍යෙෂ්ඨ කැබ්ලි  
සඳහා සිප්පු

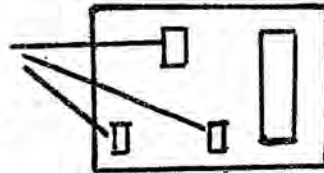

31 රූප සටහන

පේනු පද්ධතියක්

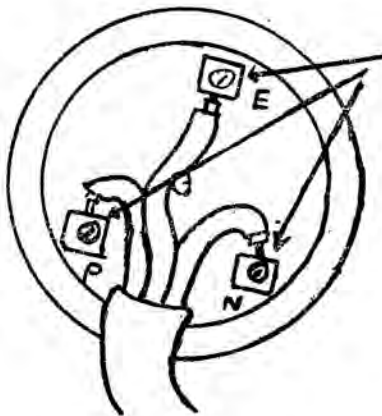

කවචි සහ ඒවා  
දිවුනා දැන දැකිය

32

32 රූප සටහන

කැබ්ලි තුනේ පේනුව